

ë õ l S	2
è +6 Jü	3
ë õ G -1	4
ESG ^a , M#	5
@!7#	5
« Å » S ~ , ^ M#	6
ESGM 7	7
; B ´ ë Ù V.	8
ì D Z ±	8
1. % ò (•	11
1.1 ô - ¼ î	11
1.2 ð Ù ^a ,	14
1.3 Ò	16
1.4 ð Ð a M#	17
2. ð 6	19
2.1 W ¼ u	19
2.2 Á l P# ~ J E	20
2.3 Á - î	22
3. p ^ ç	24
3.1 # ç ç ò ' l •	24
3.2 p ^ ë	27
3.3 î • ç C Á	28
3.4 p ~ Ä Æ	30
3.5 _ 6 @ B ç Š Á È 3	31
4. ` - A î •	33
4.1 ° ó J M#	33
4.2 • U ç U 4 \	39
4.3 Ð Á l •	41
• }	47
• j C N t ø Ö j 9 @ l 9 M 8 í K 14 í	47
Ñ 5 / i • S € • « T M p l	48
0 ¥ L i Ó ð e _ 6 ç M 7 S Á Æ « T M p l	48

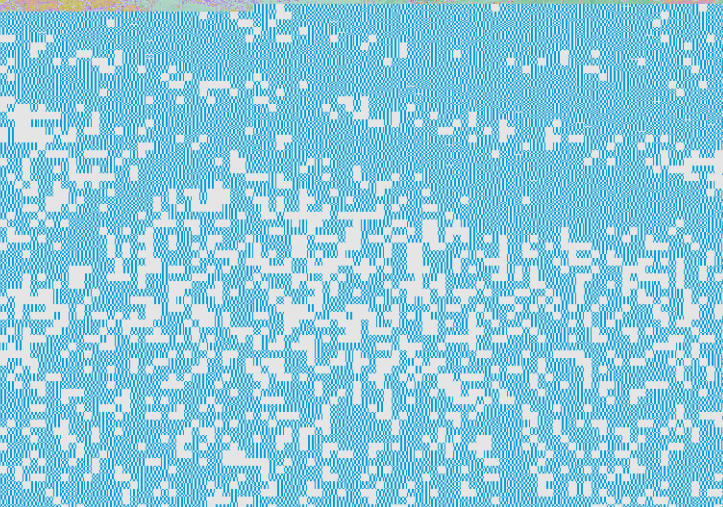

I S% /G -1¼ú•Đp... P"®! €hH™!™e"l®!™ e" G -1™ ĐçA™•i1YKž... •_6ª, ì ðe_6¿M7 S' dI Sô §WI®!™ ðe_6¿M7Ù&YM#A q5ª¼5f

S,¿ô í

I S P £ I ® ! } 2024 Ě1 Ů1 ŮĚ 2024 Ě12 Ů31 Ů3€hH™!Ě™ Đ S,«™ •dô ðe_6qM7Ù&Y M#Ù, eX£¿6ÖÆ\$ €Á±«™ ŮQ øĚĚ Đ•\$ I S P £ Ů• fð ðp½.dI S Ů P £ «™ í ~Ě '•d%l®!ŮP±•®!f'ájS, SdI S ðp½YU í # g••®!d <j®! ðñ[JÁ!P"®!e? \$œŮ[JÁ!P"®!¿ Biomedical Research Models, h H ~ Biomere™f

Sô kz_

I S k •j ÇNtøŮj9®! 9M8ĚK 14iÑ 5fi• S € • 'e0¥L¥tøŮP"®! €øh H~0¥LtŮ™ •ô j9•Æ•} C2Ů1~• ðe_6¿M7 S8Ě' €øh H~ESG S8Ě™ •pŮjYf

SŮjaÆ

ìj çA•@ ìY ½>ô ESGDZd'ë@ù~ Š¼~ ESG S•P£f

Ž•j PÝ&p½Y ð¿_6Ù&Yž. øŠø ESG SO•d(•m-üU IfY¿Bðd» ESG S •Zd6Áâp½f

Sçìj çA4\SçYp£U Ù,dä... S•dÁjĚ S•€¾Yp£@Yi'1-5Y'•Yp£U Ù ,dÁ/âp£Yi'1dçAZ~» Ě ®\SçYÙ,† ESG!Yp£døÙ©¼Ě P ĚYá Of

ï1-ì

I S±9ø•eõŮHI•@c ì1fç;B'ëÙ õl®!œc (https://www.joinnlabs.com/)ej ÇNtø ŮhH™jtŮ™ •cg (http://www.sse.com.cn/)¿0¥LtŮc g (www.hkexnews.hk)_aI Sd½•ŮH~õŮG IÀ~ Ěd?ø•ŮHI%_f

L©Ùì

çAd± Vç;B'ëÙq®:ÁI SY¶,dð âhP, _ Đ Ddçž. @øhÙì~l®!L f

@gj /9¼ö!"šï ò/ Q` 5î e j 010-67869582 %òj jiafengsong@joinn-lab.com

è+6Jü

G -1] »Y@!7#q,^M#túY ìd <Á@! 5fï• ë Y ESG+°M#f@!è+6
JESG+•Yð÷ º¿ Ò ÚôdÁ@!Y ESG+¿ Ò ÖÄÆÄª,f_è+6ÁfzY•Ó(1† ›,2a
œÁË fzY¼\$ +~ Æ† 2èf

?õ.Á_6%öfH ºq@!ï•+dG -1M# Ÿ ÒY ESGDZY ìdÀ (½>@! ºe
_6q@!7#Û&Y,^~Ú>dZ ÄDZYM#~dº*% 5fï•Ë .+^*f

@!•@ ESGDZY ìY dÆ9Q*Ûq ÄÆ~/Žeô-¨ DZ ìû 0÷f@!bÖ ~ 1
Jô-dY!õ¹JÆ[vt,YÄÆìY q9»™ YšÛd V*Û¿ Y/ŽM#¿¼ïô-f•Ûd@!
Vïï6Đám#ep^ep½ÄÆ~ Ò÷-• ^*f

I S 8p£G -1 2024ËESG^*Y†•~ÓÖdG -1è+6¿Æ è+-ÇI S«™"À¯, Hÿ¼
1e--ìÓ Đ }r d(ÁI«™YF¼ìe_½ìq•ÆìÖÄH9¿¹mª,f

G -1 €p...pÁj 603127.SH/6127.HK•J•7ðØ}+1JçW'Y YO CRO†8d 1995ËÓm ldŠ'1p
t@2,500[YY8!" Ÿd /e=Ëe Ee?Ëej eì|eÙËeì'1e@ìø¿Ö7 Ëe*{m£
p•@!fG -1 pL¥7ç•íY/ŽM# ù €CNAS/ILAC-MRA©Ç•dHê•7 NMPAeÖ7FDAe¼¥\
OECDep7 MFDSeÚI PMDAYGLP /ø¿7ç AAALAGÈ JE;• ©Ç /dY Ø Æ"1ÜW Ëf
£ Òd6çW'1#m#ª¼ú¿Y d\$9JçW'ÄÆìY dW' ¿1JFj Sgì i" ø
d6•1e51Y ¿< æÛY °ffG bÖ ~ 1Jô-dY!ô1JÆ[vt,YÄÆìY q9
»™ŸšÙd-æfk\1ÄÆdc•[ó pl

ESG^a, M

®!7#

®! ømÂ ••6[O•q7®!, ' e••6[O•q7ÇN, ' e•j ÇNtøÓpCj9•Æ' ç0¥LtÔj
9•Æ•} C††8M7ÂÆ' 'ë, ,•q•íîÖ• Æd ¥®!i•¼ç†1d-Óøp }6eè+
6e9+6q÷tM#4%ô YM7Vôd mÂ^a÷Öeç›—ÖYÔ.9-ÚSqç,ÚSd5fd^o®!7
#â;dj•®!p ;Bf

çAG-è+6Ópp©·d-ì9eËgeÖ·ç^o à{eY8i•e , ,e 8¾ μÙ 5fBç
μ©·qY8·Yè+6døœ&]¥YV qHÂd÷†8Ô â;dd^oè+6YÖ•fÚ S,K 1d®!è
+6_3πB è+ç 4πùmçB è+\Óf®!è+6 7πè+•dπ 2π~ìè+d&â% 28.6% f®!è+6
ô©¹Á³~{*%B è+d~lÛè+Sî\Óμ©·Yè+6 ôdç è+%®!qè+6m8Y.,Y¾
qY8]Æd < 8M#e<^aW'¼úeÂ^a¼úeì M#q6 ï9Y]Æq¾ f

G -¹è+6ôÓ €Ú S,K•

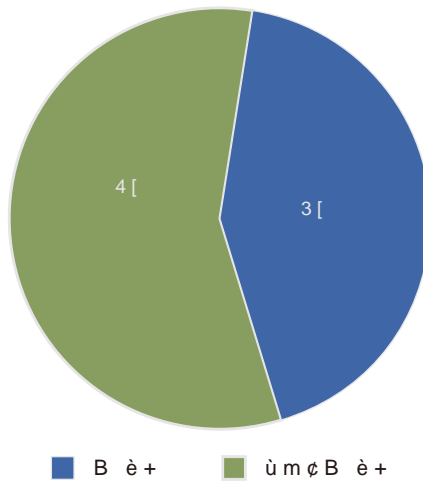

¹ 2025 Ë1 Û23 ÚÍd®!è+6_ 5πB è+ç 4πùmçB è+\Óf®!è+6 9πè+•dπ 3π~ìè+d&â% 33.3% f

«Á»S~,^M#

G -1 ømÂjtÔ¿0¥LtÔ'ë È¿«»_Æ f@! mYpÖY,^M#q«Á»SûUd@!è
+6hn2 %p69À(M#~8 6 pëYÆ ,^d_pëÃ~ aH ,^M#A YÝ¼~'ë¼5Y
š•dÊ™ £2 %p6Ò 2 ^*dĩÔ™ 2 S 2 %p6f2 %p6 ÇÊ™ šSã6Dd
2D«Á2 ÁdtY^* Æq S i ÇÊ™ £è+6 SSãd«™ <("õ«Á2 ^*† e/
Žø¿ĩ\$Y }*Zi ÇÊÊi½«Á2 ÁdtY«Á2 S¿'ë ØdÁj9@!«Á»SpÖi H
ã&YY d(£è+6 Sf

çA£mYSû•«Á»SA qû•d < •«Á2 S ' e,^M#S ' e•À€ì~X S ' e•N,2 M
#l,' e•«Áì 2 ^*ZÆ' ø¿•S A M#¼D•>' f@!Y«Á,^Æ9±%»,q">,GGj
>,2 %Ê™ 2 d@!øì ± %»²]Ãd ÃÁì p½* 0}Y8 † 2 i">,2 %Úl2
d•@ÚlY°2 eÈ » 2 ÓlÆ9,^f

@!mC••6[O•q7@!, ' e••6[O•q7ÇN,' e†8«Á»S?l•í' ¿lã•8ĩ 'ë, ,
•dS>Y0%• Y«Á»SS dü½YçÃ~eç4t aÆ"d ¿Y »Y«> p d(! vp^«
>,^Æf@! mY>,,^Y tûd@!«2Áe«>Á6>,Á@!ç8 .Y,^Ã† ûU± q
Y ð#i•ÛæÁ"•8 tûd½@...eV/e -M# d@!S>Y0%• Y>S£Dd½-8 z ¥
•p† f@!«2Á>,š•«Á»S9--Y ^*d•@Á8 tûY>,è_d5f9>«Á»S6 Y
pÖi d¿Ûĩ\$*Z(-@Æ•d•Û«2Á"i½,^~£">,š•«Á»SY°Y ^*dÁ\$>8 ï9
Ð °fY«Á»SpÖi† Æ&Y d(dj>SyØ¿•† Df

ESG^a, M

ESGM7

@!5f'. ESGM7 ûdè+6hn2 %p6*%o@! ESGM7VôYî-4d a2Ve9ÄeY eM#q
-X } 5fï•+°dl aqÆ" <j

- 2VqY @! 5fï•+•PëYVôJl DqPÖi
- 9Ä@! 5fï•ô{e +çA YS>i
- 9Ä 5fï•ô{e +çA Y¼Di
- èÀ(-X~@! 5fï•êVefzçË SÖ•Ô1Y'ë86PëYp£f

@!ÇNÄÖÄ ESG9-X •dÝ¼î-4ÔDeV·X ESG'ë+ e\ Üj ESG Sf

ä.d@!ç •Ä~e•@!%oH ^*B ÚôdÝ¼@!Y ESG* d²¼¼}eÒ ESG'ëp½dœ&Ý¼
ESG'ëM#^*f

;B'ëÛV.

G -1 V~;B'ëÛV.d m÷ÖY;B'ëÛV.¿Ä2•ÚSd>?"•-8Ó_A'Ä~ep e
 Öep^e6Ð ;B'ëÛY q DdÆ9ç;B'ëÛÁ@!YÄ2~.,ÐdþæÁ!@d°@!
 \$dþÖ«ÐçÙêËd~;B'ëÛ••@†_6i•d•.i•Ó f

ESGÖE

;B'ëÛ	;B'ëÛ,Ð	V.~ ~ÚS	!@!«Ð
³ k	<ul style="list-style-type: none"> • @!9=~@;á;Yd ÷ • @! ðq_6^a,CE\$ "Ùd° 	<p>p }6el'1þ £e@!cg</p>	<ul style="list-style-type: none"> • ›,ï1 Sd½¼e ±@† ! 1þ£d@bd°86eð¿;— • d°@!M7¿,^M#á;d š p }6d v³ kē·M#d@ bd° ðq_6^a,M#
Ò	<ul style="list-style-type: none"> • 'Y*Ü/Ž • -æ¥,ÆB 	<p>! ¥•¿XDd Ò _</p>	<ul style="list-style-type: none"> • d6÷/ŽY*Üq • m• Y Ò ú¿ Ò Ä2•¿³aÚS
p^	<ul style="list-style-type: none"> • -æp^ZGE; • è p^ÄCEq p • d6@;Ü°qĩ•Ú6 • • V•ÚSd ~@! M# 	<p>ö ¥•ep^ _</p>	<ul style="list-style-type: none"> • ømÄö ¥•â›d• ZGq E; > ú • d6ÄCE~ pY^* ð • d6p^ĩ•8d\ š•p^C Ä • d6; YV•-8
A´	<ul style="list-style-type: none"> • mĩÄ,e¥•% d« Ĩ7•A 	<p>~A´´ë6D</p>	<ul style="list-style-type: none"> • ømÄ´ë, ,•d5f v† 8¥•M#dðĐ7´ëA
6Ð	<ul style="list-style-type: none"> • !e@;e@M¥*d •;•Jd@† 8ĩ• 	<p>! ¥•¿XDe› , šY³z¿6Ð 6D</p>	<ul style="list-style-type: none"> • bÖ@šÄüY 8aÆd =5 ¥•¿XDD¼D@šÄüY@... ìdB¿^a,6Ðá
•8	<ul style="list-style-type: none"> • @;)Fe ¼¥*e! 1Äü@š • mÄ 8•íd@†*8 ô- 	<p>~ 8´ë¼úëe X6eôt& t tV.</p>	<ul style="list-style-type: none"> • v~•8Ytt~¥*d•• ¿ peþ•Y)F ð • ~*8ô-¼úd•l•Jd•• †Éd ~ 8Y´d% 8•íd 6 D

ESG^a, M

ÌDZ±

@! k • j ÇNtøÔj9@! 9M8ĪK 14îÑ 5fĩ• S € • 'e0¥LtÔj9•Æ•} C2
 æe_6¿M7 SÂÆ' d?õ 8 qÔˆ 8Y\$Ãd ¥;B'ëÛY,ÐqaËø¿Y• d}Bæ
 ìqì ÌGHj ìdÁ~@!8ˆ6'ëY ESGDZ† Y f 2024Ëd@!ÁDZæH¿'††
 Y'• Æd-# æ¥•M#eC ¼öe[ÒúUq[Jµuì-•eŠÀË3eÀ"M...)F¿;B'ëÛV
 •e8 _ DZdY ½> 21H¼/ÌDZf

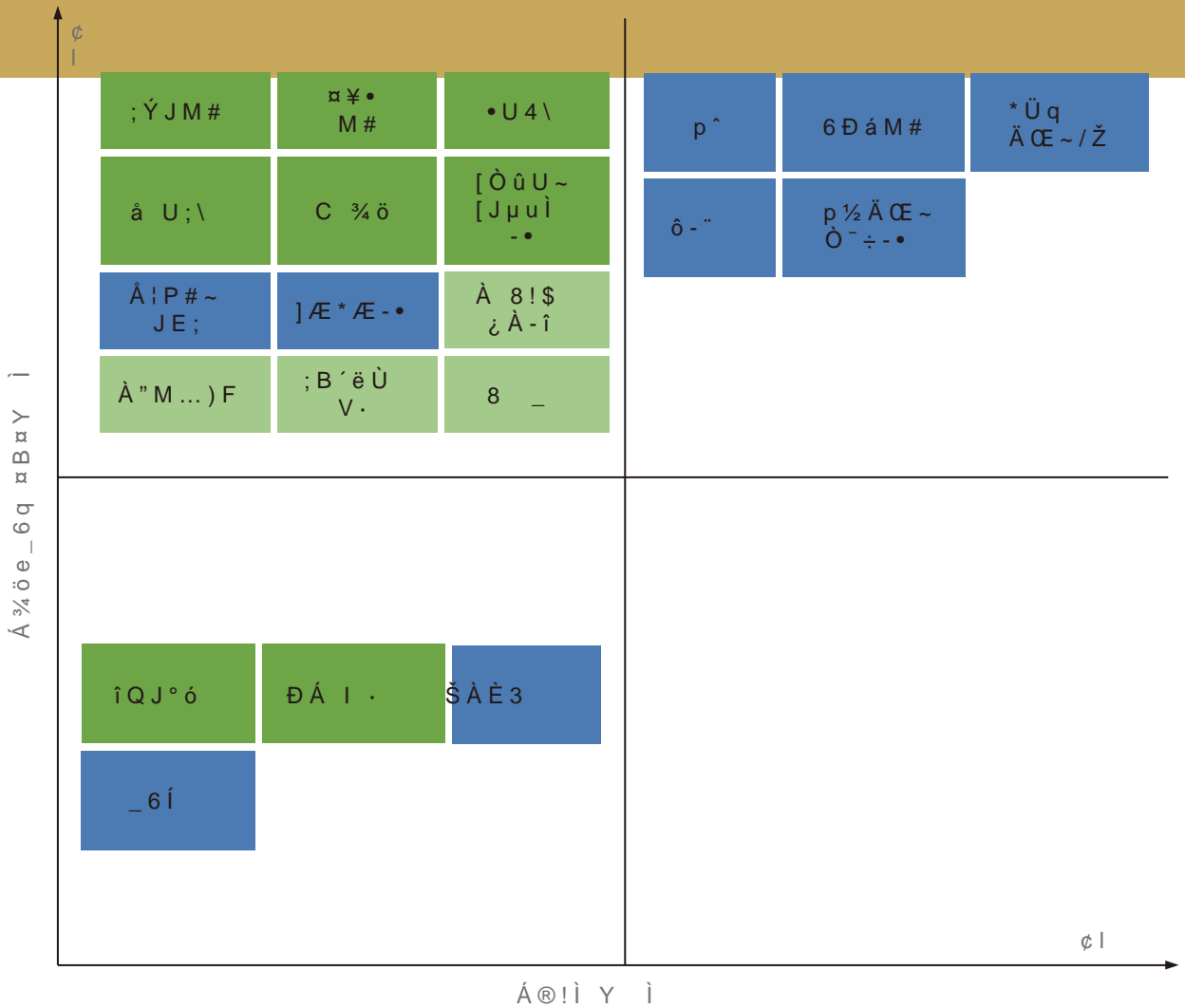

ó 9 • í D Z ì ì B α ì

α	1	Đ Á I •
	2	α ∄ • M #
	3	î Q J ° ó
	4	; Ý J ^ #
	5	• U ; \
	6	â U ; \
	7	C ¾ ö
	8	[Ò û U q [J μ u ì - •
_ 6	9	* Ü q Ä Æ ~ / Ž
	10	p ^
	11	_ 6 Í
	12	6 Đ á M #
	13	p ½ Ä Æ ~ Ò ÷ - •
	14	ô - "
	15] Æ * Æ - •
	16	Š À È 3
	17	À ! P # ~ J E ;
7 #	18	À " M ...) F
	19	À 8 ! \$ ¿ À - î
	20	; B ' ë Û V •
	21	8 _

1. % Ò (•

1.1 ô - ¼ ĩ

çAçböd6ô- dÕ5çAY Ò•7W Æ"ðHšôìq OİY-¼ı°ff%¼\$ f
zdG -1S\”Ù³ d÷ •bd(= ~ }A´Õ5¼ú°ffj³ 4çA•D-5~8
« ð-ı”^ĐYÃ6d% Òšİ- Y ÔÙé¿-5çAY)F® fçA•@« Å¼ie~}ªq¼
úÚô¥*e~ Ò¥*ø¿ÁçAÔ {Yı”† šıq.†d†SÉd÷çAYı”•bf

çA = ~¿\ 86De ¥d ~ 8ª”tt €Pj+Ph•fä.d@! ~`3qL• 8z_q
8~aÆd GqÜ` 8´ëY8ā,dİÆ~ 8İ•´ëYª” Öda 8´ëı”Y; d =
ª 8İ•†Éf S,«dçA ~İ£S>Y • \S~ İlè q>=7m[ı”ı”İ’ (T/CBPIA 0008–
2024) z_•7[.ı”^8X6Mİo1f z_Yo1d”Ã½-Y ó*ÜYÄÆİePÖİq/
Ž ›İİpò•İY 8ı”z_dª ÆH 8Yı”†ÉfçA ~ää z_Ys>d \$Y@!
Á´ë 8 ÈY]# dÁ 8- Òqı”^ĐYªedÉ Y@!`´ëİ9YY8ı”•bf

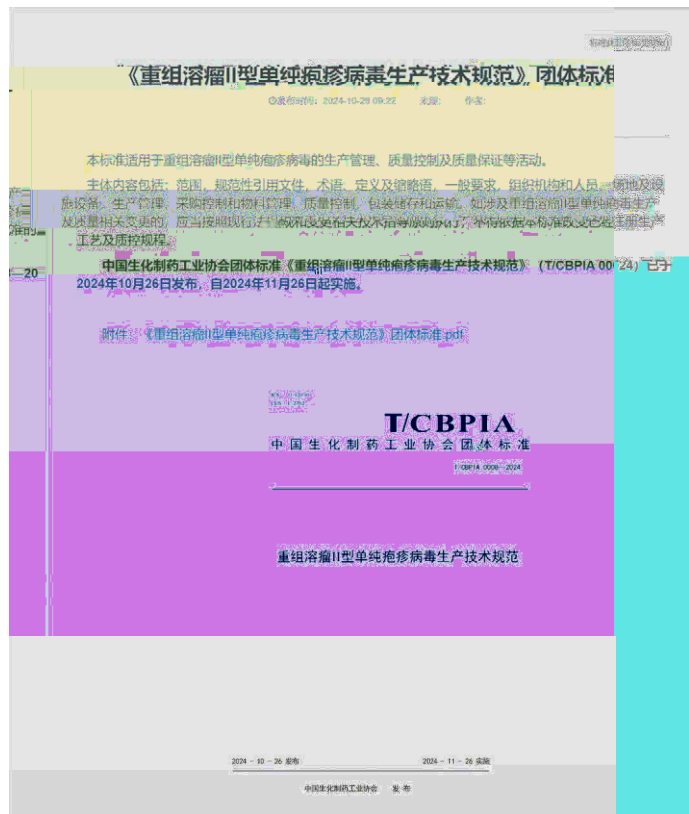

1. % Ò (•

S, «d_G €=È•-1¼ú•ĐP"®! ŌIY 2024Ë•7¼ J^a6¼ Jz_·Y8%_op6
Ë ^*6Dì¼ J [J~rÄz_·¼Ä6D~ê=ÄQ šd•P8 Œ7ç®YÒ 300_oY•^ak
q 8Zō 6fää6DÖ•Y†8~Y8i"Úôøž 8ôM ~æYL@dô Î» ·ëYP£
ttY~8d·@z_·YİİdÛ~%*8İ•!]]»v bf

é7j_o 1JY¼İŒ[v ~8İ™ ôZ6D
%»»®®† 8tt dG -1e /G [JL¥'éÚôôlø ~_o 1JY¼İŒ[v8İ™ %ôZ
YÍ²z ô 2024Ë6Û /X dí²z À Y_o 1J~¼İŒ[vt,•&WYçG?·d&Á
J YW'êËd½ š•"...)Fd»ž7~^a†W'†• 8••&ÁY*Zf

Ú S,Kd®!ŌÄY7•ž®Ù¼ú Z<1½hj

•İ °fóè	°f _o H	ôMÁ~
1 7•t	2024Ë*8i" ?p®• ;(Ñô-1J o Çqè» Y ®• ;(°f	^!Á
2 7•t	~*a<è™ š•7m1 ? ^a 7 Yëÿi"ž*Û¼İ°f 7• % _o	
3 7•t	-è DNA¥ô;(ú¼ú	7• % _o
4 9 t	W'† Zäjäi"q Zä1J¼İ	E9Á ^a i"...
5 9 t	j£Øí/~5¥µS _o -è _o 1J	E9Á ^a i"...

¼İô-J®!-5)Fbq¼\$ 5fİ•YèĐ" bf%YúU·®M#¼İô-z d®!],Á
~e],p^† ô-eY;a e ŌİŒ z dō S,KÁ S,«Yô-eY;q Ō°ft]
¥Y dÁ'ø°f šŒİq_o,f

1. %o Ò (•

~]Æ*ÆM#Ù&dI@!S>Y •Ì- *M#S ' d8|Y[a]Æ*ÆYM#d mæéf@!5
f• †8Y;e zM#S £d mPÖY['ç,ÚSd|,ô-fçA"Ù }!"šĩ³]b
d#v ôô-•bd½-Á^µ£êqëÿ•!|"Y ô¼ĩqĩ† .VxŽô-d@b-Ó ôY
]Æ*ÆqèÐ!"f

@!\$P Y]Æ*Æóè <ĩüY;e.H£ Y;e¼\ -èY;e´•9*Æe zqÕ"*ÜfG
-1 2024 Ëdt]Æ*Æa 22°dI•ĩüY;a 14°d¼\ -èY; 1°d z 6°dÕ"*Ü 1°di
a#i 2024 ËI@! ~Æ]Æ*Æ 37°dI•ĩüY; 16°d¼\ -èY; 19°d.H£ Y; 1°dÕ
"*Ü 1°f

S,«d@!@_øh]Æ*ÆM#£Dj

- v]Æ*ÆM#¿1çj@!~µ•]Æ*ÆÚô mY•+¥*XDd v]Æ*ÆY1çq1
...dË«\ µã]Æ*Ætt6dš•Y;|!?p]Æe!"tµãY`3¿ 'eY;èp^H
4\Ù,eY;èpÙ,eY;1çÙ,qY;1...Ù,V.ttf
- m]Æ*ÆM#Yjj8|Y[a]Æ*ÆYM#d mæéf
- •]Æ*Æç,ÚSj• ['ç,ÚSd|, ô¼ĩqĩ† .VxŽô-d@b-Ó ôY]
Æ*ÆqèÐ!"f
- ÐJ8d@!@b-Ó~ ¼ ĩ•qÁ!¼ĩ'GÐY]Æ*Æ^* ùqPÖY6 ÚSd =†
ô¼ĩqĩ† .VxŽô-f~]Æ*Æ³]e* e¹PŽq*8·Ù&:Q 8<†â;d@bª@
! £Ó]Æ*Æ Æve,Pô-zbe7·Ö 9ejÆ£D{bYô-è†8f

1. 為客戶賦能

1.2 產品責任

公司秉承「服務藥物創新，專注於藥物全生命周期的安全性評價和監測」的宗旨，以及「保障患者用藥安全，呵護人類健康」的願景。我們制定了《訂購實驗動物的標準操作規程》、《實驗動物質量監控的標準操作規程》、《項目管理流程管理規定》等制度，建立了獨具特色的藥物非臨床研究服務、臨床試驗及相關服務、優質實驗模型的繁殖和銷售以及基因編輯模式實驗模型定制服務的黃金產業鏈，可為客戶提供一站式的優質服務。本公司部分子公司，如蘇州昭衍已通過ISO 9001質量管理體系認證。

公司的質量管理體系文件由四級文件組成：

1. 質量手冊，是公司質量管理體系運行的綱領性文件，是管理體系的主題文件，主要闡述了公司的質量方針、目標、管理體系各要素的要求、職責分工、實現途徑和各項質量工作必須遵循的根本準則；
2. 程序文件，是質量手冊的支持性文件，它規定了各部門和崗位所從事的質量活動和質量活動的目的、範圍、職責、要求、制度及其程序，是有關人員從事質量活動應嚴格遵循的指導性文件；
3. 標準操作規程 政策，是檢測活動中具體的實施細則；
4. 質量記錄和技術記錄表格，是證實管理體系有效運行的原始證據及載體，確保各項質量活動和技術活動能夠完整複現。

公司新藥研究依據均來自國內、國際監管機構和行業組織法律規範、技術標準和技術指導原則，如NMPA、US FDA、EMA、OECD、ICH、ISO等。我們及時關注國內外GLP法規的變化和更新，針對行業內的新動態、新要求和新技術及時開展吸收、學習、技能培訓，並更新質量體系文件，確保GLP質量管理和非臨床安全性研究試驗實時符合國內外法規要求。

公司服務的核心是，嚴格按照國家藥品監督管理局(原中國國家食品藥品監督管理總局，NMPA)的《藥物非臨床研究質量管理規範》(第34號令，2017年9月)、U.S. Food and Drug Administration's Good Laboratory Practice Regulations (21 CFR Part 58)，以及OECD GLP原則等法規規定，科學規範的評價藥物的安全性和有效性等，降低委託方藥物研發的風險，提高委託方藥物研發的效率，以支持法規部門的科學審評，從而支持醫藥產業的不斷創新。

1. %o Ò (•

¼ 1JçW'¼ú j 1JçW'Y J,•M# øY!" d"Ãê »Y!"â•d"
ê mC'ëY/ŽM#•Íf%Y-Ç /ŽqÖ d ¥,• È¿ \$Ãd@! mY'Đ
Y |ÿj

1) Ÿa%Äj @!Y8•Y9 Vÿ| aL@ ÒeY ÒêÈe~!"Á~SÎS›¼ú
œe ¿! ¥•f

2) ¼Ded6 Sj @!"Á~ a\ ¼D d2k,•¿ SOP ÈdÁÊ° †
ÛiM#eS› Ùée_ê ¿Øeš• «. ep½^#e`3(dt< Sf

3) Øåæj ¼ dZœÁa•¾}åæd½- p½Y•Æÿf

4) W Ö5j ¼ d@!ê ã¥,•Á~† \$ è_d½Çp½YF¼ìq•Æÿi@
Ûd^-12Y@û•~%ÄÛSÎ~,•Á~† !"Á f

¾ W' ¿'ë j G -1YW'8 dô d61JØ,W' €W'!¿ BE • d <
,•JW 8 e<a`38 eW'9ÀJÆ_8 ep½M#~U 8 ø¿d6W' Úô
d ¥G -1YW'[Jul± 8 d% Òd6Y1J}çW'Y QW' YSgì
|ÿf@!S›Y øY@...8 tûd@...a e-Xe e6Đ o¿eù› ·i{QPÖ
M›f

¾ ¼ |è?ÿqV/j @! mYÁªY¼ |è@...~6Đ ûdÈIJÁ¼ |è/Ž† øª
›f\$.d@!"S›Y øY@...8 tûd@...a e-Xe e6Đ o¿eù› ·i{
QPÖM›f

S,«d@!š•Y-1ÄœÿY ^*i¾@/Ž-ÇÁYè_(½-mC GLP,•YœÁ Èf@!Ÿa
(•@Y NMPA GLPY›,è_ø¿ Ö7 FDA GLPè_f S,«d@!š•µã/ŽM#CÁdd°œ p^
Y/Ž Æq^*YmCìdçÁ~# Y/Ž›Sè_Y^* È(ãêYY /Ž›S[pd vY/Ž
è_(†SÉ-Ç-1ÄœÿY ^*Y/Žf

- v ÂÛ&d@!S›Y •9 ÂÛM#I,‘ e•-rî1M#S ‘ e•@! LOGO4\~M#S ‘ S
dÁô ÂÛ¿ LOGOJ zY4\† Y•>d@!P øY2-eï1S d-æ9 ÁY¥•f

ô S,«d@!Jÿ[Á@!P }BªY*Ûq a,<•+°d"À~ªÄœ~ p#_p²«xY
Š/*ÛY<1f

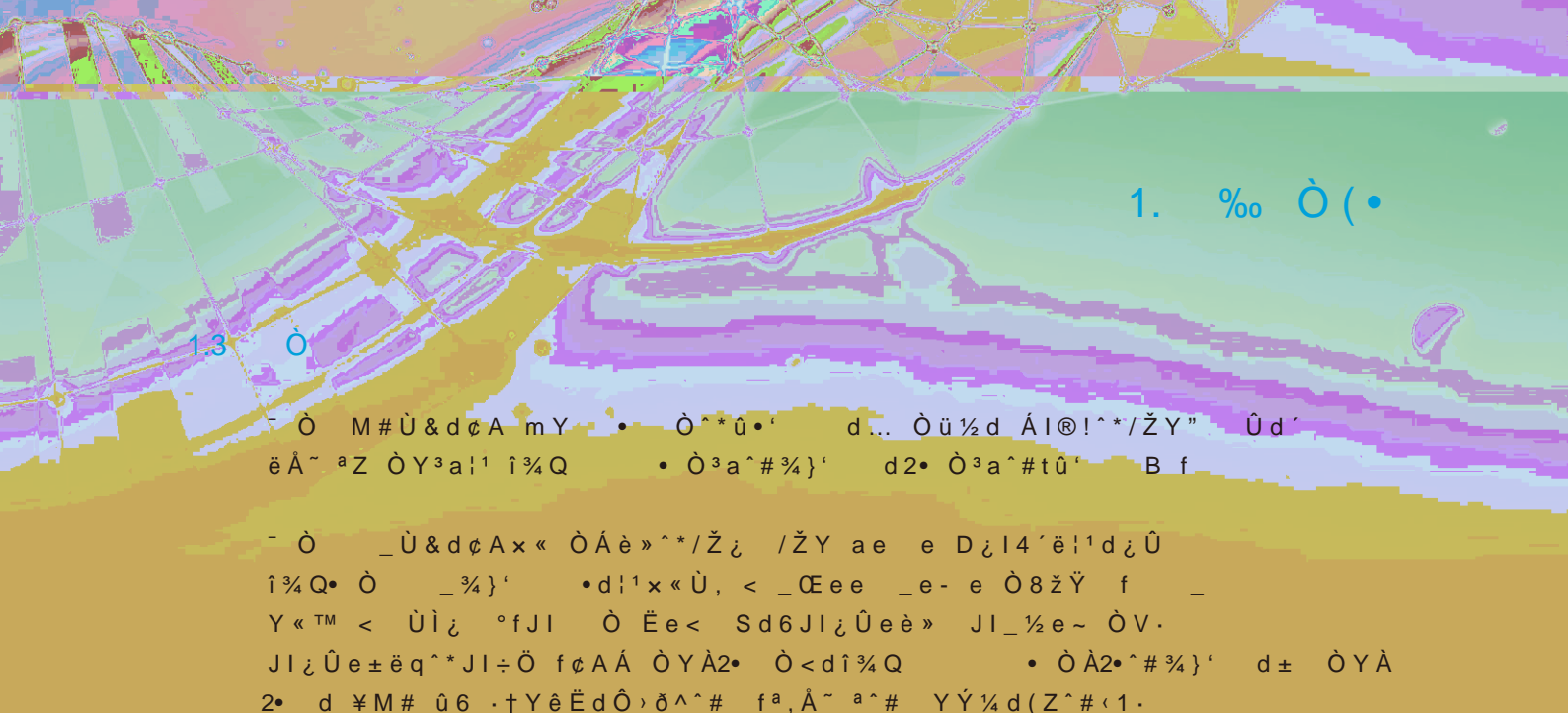

1. %o Ò(•

1.3 Ò

- Ò M#Ù&dçA mY • Ò^*û• d... Òü½d ÁI@!^*/ŽY" Ûd' èÁ~ªZ ÒY³a! î¼Q • Ò³a^#¼}' d2• Ò³a^#tú' B f

- Ò _Ù&dçAx« ÒÁè»^*/Ž¿ /ŽY ae e D¿I4'ë!¹d¿Û î¼Q• Ò _¾}' •d!¹x«Û, <_Æee _e- e Ò8žŸ f _ Y«™ < Ûì¿ °fJI Ò Èe< Sd6JI¿Ûeè» JI_½e~ ÒV. JI¿Ûe±ëq^*JI÷Ö fçAA ÒYÁ2• Ò<dî¼Q • ÒÁ2•^#¾}' d± ÒYÁ 2• d ¥M# û6 ·†YêËdÔ>ð^# fª,Á~ª^# YÝ¼d(Z^#<1.] Òf S,«d@!JŸQ Ò³af

- Ò÷--•Ù&d@! S,« ømÂ7«. ¿ Ò÷--•Y'ë, ,•¿@!«Á Ò÷ 'ës Èd½-@!6 ç .¥,¥•fI@!S>Y •V/ ÒM#I,' d È QÚ•Y-WÖ •Jp½@²£ÄWÁd" {m-WÖ•Q~^*ìëY Òd" {~@• Ô qtŸ-WÖ•Jp½d "{ø, Ûì£@!«.ìë[pf -WÖ•p½f Ò!ìì½°f£ÄM#Æ"d°fûU%P[£Äf@!YûUi~«Ác † dûUãêÆ"M>eWÁ +£Äd«.c#æ6è^N •d(P' èSOP¿ Çd QÚûU† -gtÐZtY>f•Ûd@!"£ÄYûUÆ"M>e>, x§\ (LB xe web#æ6è#ßÔI,øeÈÚ~Þê...¿ ÈtNÞ>mÚê... £D8-• Ò!¹fçAAp^† >,">,YCÁdv.p^!¹-• Æ~Á*!•d½-p^~ÚI^*• ømÂ÷--•S f@ ! S,«ì Ò÷÷f£'ë }+•ï[f

-!¹ÄÆÙ&d@! ømÂ ••6[O•q7c ÄÆ,' ¿H[!¹ÄÆ•í' 'ë, ,•dçAÈ Èš• ITó!¹ÄÆ2 d•Û@!ÈÈ Sã t-•@Çf S,«dçAæÁ@!c ÄÆ† t-• ©ÇdÁ Ò÷÷p½† Æ[vt, Wd½-p½~x«eÀ•eÂie4\¿VL@û•YÄÆìd% -p½f£? d(Á@!p^† Yc ÄÆCÁqc ÄÆ ÖdŸa(•@ ÒY!¹ÄÆ2 1ãf

1. %o Ò (•

1.4 6Đ áM#

I@! ¿Y6Đ ô <¼ |èóe 'f¿e^û? ex> *e IÆĐ\ûUe'J÷•• e.Á
óeêÛê•óe-=øfÛó dçAS>Y •6Đ /2_Yz_Á*•û' e•@...8 ?IM#S

1. % ò (•

~6Đ 2 Û&d@!ÊËÁ¼ |è6Đ † 2 dòÔ...¼ |èi6_¼ |è[*ç Çe
¼ |è/Ž¥øÇe¼ |èæéø¿´èè¥è_¼}fÔP¼ |è i ømC´ëE;S d
¿¼ |èYÁ*i¼@P#%p6Y2-dm} 3RaÆdC´ ,•eÁª ËYÁdhhd´JÇJ
•p¼ |èY4\i ¼ dî½ fYÁ¼ |è† ¥#^Äd½7].è¼ |è† —,q
nĐÄ€â † \ 7#ªè_f´ GLP,•Û&d@!èY GLP,•M•Í «Y6Đ Üód(SY
´ĐY6Đ ā&¼*\ €ā&2 L• f

@!~6Đ M#Û& 0Uek2~X]e6Öýè•Æd m SOPd(. @ OAI@;(¼ \$p½J2-
Pj•d!´ ÛQ _ fðY6Đ X] •dçA~6Đ d6*ÛĐ ¿6Öýè lü •p6
5fë!6Đ Y ¨¿_6œ\$d½i\$´è,^dçA6ýGÁ6Đ † •lfçAŠÁÁ±6Đ š
•ESGCÁf@!~o¿6Đ Û6ýG*ÛY -ì•d½-@...*ÛL¥´è -8z Èd(• â•
h´<@... -*ÛfçAi½@... ÛóS)Ûó +d† @... Ûó6Đ9 ¼dæÁ'•J JØS
>ãX +dS\SêdĐ@_n@¥* +dø-æ6ĐÁYç>f

Ú 2024 ÈµdI@!6¬ <p% 1,019Hf2@ ±1Y6¬ pŽ½hìÔjj

È@!6¬ @ ±1

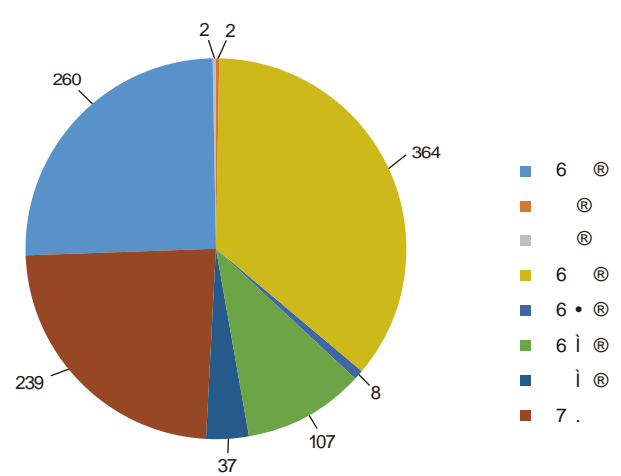

J8d@!~6Đ M#Û&dZ5fª 6Đ 6Öýè~±tM#YÝ¼d5f• 6Đ æédS)~
´6Đ M#H S d†SÉd÷6Đ M#â;f

2.2 ÁIP#~ JE;

©!8 ç¼ |èY?ÿqV/d¼ |èGðð Jf}e}}eç[3—ó f<ªz[ó pÙ
&Pçµ;¹[vY†ÉU ;¼ |èYÁªi\$fcAçbõí?· [ó[z/Žd•Û8 •½-
ð÷Y¼ |èE;z_f

©! J U4\Ù& ømÁ ••6[O•q7 J#¥,‘ e••6[O•q7É[J-•,‘ eAnimal
Welfare Acte /9¼ Jâ7‘ , ,d(1½©! J@...qÿxè¥Yz_Á*•ù† Á*f
%-æ JÄŒdçAS>7mè»Ùéd_†Ád?oçì½7m o Jd(š_Ï] Y^Nè
¥ç7mè»^*fÁð^N, J \$7K <1d•<† 7 (¾}7 Ûéfä.dçAÊË6ÁÊ
S J}8[pS>CÁ Œd <?pCÁ €½ 8, ,•Y»-• eSOPC Á€½ JÏ†tùY •• e
!•CÁ €Á J pè_ ‘èÁ*• d½- JÏ†¥,¥•f

©! J E; Û & k The guide for the care and use of laboratory animals¼ J e π £ D ‘ z
_dm Á J E; 3Ra ÆEReduce Ç • eRefine € • † • qReplac€ • p • • fç A £ m P J E; P# %p 6
€Institutional Animal Care and Use Committeed ø h H ~ IACUC™d ô ªJ½ - Û ð }+ ~ J ‘ è
z Û dmCP#q, ••Ídø[8qÁªYÙÌ#q4¼ Jd-æ J E; fÚ S, Kd®
!JxQ@ J-•\ Y.Dqë!f®!Š {7ç¼ JY q© %p 6 (AAALAC International)©
Çdòµã•@ Û ð Y _f

2. a, 6

%ø W'1Jšī ħlÜ[óÄŒ YŒ"i<d6 ~SdøA%ĩ-kZÖÄ, q8ÈjY
a,dø½-øA£D•Y¼ |è2kÔP G\•Æj÷ / q•<Yz_Á fð, q8C•Í.d
µ°a,}Áª jp dª%º"mÁ •Æqz_6BªÁª¼úY 8ÁÁføAumCøha
Æj

- øAø[8q/ YÒ Á ¼ |èføAmÁPë¼ |èE;Y«ÁA d(/ øAY¼ |
è%øÐ¹[vī•Ô YÍ f
- øA ømÁÔP G\Y¼ |èE;, ħ, •f~G...Y<1hdøA@|IüÁªÙ,8p•4
\¼ |èf

• øAçbø8Ž~Ç¼ |èYÀ Ð"G ħçbømC 8• Yð3¼5f

- øAmÁAAALACYz_ħ ÈføAÁ^#¼ |èY†p† CÁø;\ð3!"qû•d(®\
S«Y>S£Dø½-mÁøAY¼ |èE;Y«ÁA f

S,«d®! IACUC~ JE;Ù&š•YX£ <j

- 2èÊS... Ùéq } »d(9-Š¼-XY Ùéd½- @û•L¥ JE; Èf

• Ê ÈÁ J£DeA S † è_q2èd½- J£DħÐHL¥ JE; Èf

- ½-Úô«ëø JE;À eCÁ^*YMIš•f

• ½-ëø JE;YX _ÚSMI67f

ä.d®!š•YÁóææ´ë°fY¼ú d†9!"Yĩ•dJ8PÐ~ÇÁ¼ JY4\føAM~š
ĩÿÔóææ\ð¹Jÿmì» d(¼ĩøqÖ~óææ† 67|èð q¹J oføA'!µSX£
"ÄZPÖ~ÇÁ JY1`q\Žd•ÛpZ%øAY Òd6» fe»_½Y¼úp½f

øA |d-• JE;qª Áª†É("g•f®!Z1fçbøµSÙ£Yĩ•d%ª <1¼ĩi9
Y 5fĩ•Í bŽf



2. a, 6

23 Å-í

G -1 ømÅ ••6[O•q7', ' e••6[O•q7Äyz, ' Å-îqÄyz'ë, •d÷ V
Ä-íea!S £f@!! !¼ dÁ Hÿ Åeì çÿdmÂðÒZZd•ÛdG@;)Fd
ÄÁ 8!\$ç]Æ*Æ\$Æ %f@!æÁ@!<Ä çhnç±•@!Æ [pS) •Äèì~X S ' d
•>èì %~Äèì£Dd(ü½ç±e•@! a[eçÄ~ a[JÖ~Ä~ÄèìYKSª,[f@
!«2Äª@!çhnç±e•@!YÄèì^*Y¼DfI@!hn@! Biomerem Ä Ö 7 Ä .u», '
€ FCPATM ...@'ë, duS>YÄ!\$qu»A d ø«BS²-ìY-ì!\$f

2024 È d@!OE&«ï •Äèì~X S ' d~—,¥* Òç—,¥*6Ð ±9!ÇY ŽXDdª
Ä-î^*f@!È™ š• 88C2 d¼@2 Jì\$'ë.l<1f

@!ÿa¼¤X ç¤X d(£ÄÞÖYX û•d½-X ·8ë·fçA@1èì %X e eX
%òì\òèì³aX f

X e j (010) 678699667 «2 Å

X %òìj audit@joinn-lab.com

2 %òìp6X %òìj AuditCommittee@joinn-lab.com

-ÿQX d@!«2Ä†³aX î¼(- 7H^*Ú«•ÓÞpY<èdÒ jt('X [f«2
Ä† _e_Çd _ö9èì+¼<·d(Z _ £—X [±M@!÷Mçè+—† Ò fÁ—
X [¼_ü½¼Ä~èì %Yd_@!US¼úÔ>d2k@!p^Ó •'ë¤~£DdÁ—X [p
† ^#f«2ÄÁX [...!¹çX çØ@_ øY-W£Dd-•X [Y¥,ÆBf S,«Jì
[Á@!Þ }B¤Y~-îÞè<Ä'ë, ç•7Y+°f

2. a, 6

©!«2ÂÊ™ š•æÁ 88CY'ë2 ^*d^* «™ <"öj7# ûY2 dè_8C_Æ
~¥•S Y•ÆÏ¿B <1i8 %Y2 dè_6Đátû¥•le9)F¥•Ï i!1p£2
dè_Á.Þ£Yì Se«» S¿lÛ@SYF¼ìq•Æì f

S,«d@!š• 9ã-88C'ëCÁd'S 100%Yè+¿p^d!•d@!è+ S,«;iÿa 8
8CCÁÛ—%0.62fÛf@!Á-] p^š•Y] CÁ«™u Š 88CeÀ€ìÀ-í'ë«™d
ø"Û vp^YÀ-î ÆdM)´ë,^f

J8dçA6"»,@† ÀuG Yp^«ÁCÁd5fë!X <1f

@!-Ú16 • ømÂ ••6[O•q7ÀyÙ,' e••6[O•q7À"M...)F,' ´ë, ,•f
@! mY•p^ %_Æ' e•@... *8 %_Æ¿9-•)´ ´ëS dü½ Ëp^ -Á le@;))
Fd'5"M...)Ff S,«d@!Jì[@~"M...)FÞëY<,<•+•f

3. $\rho^{\wedge} \dot{\iota} _$

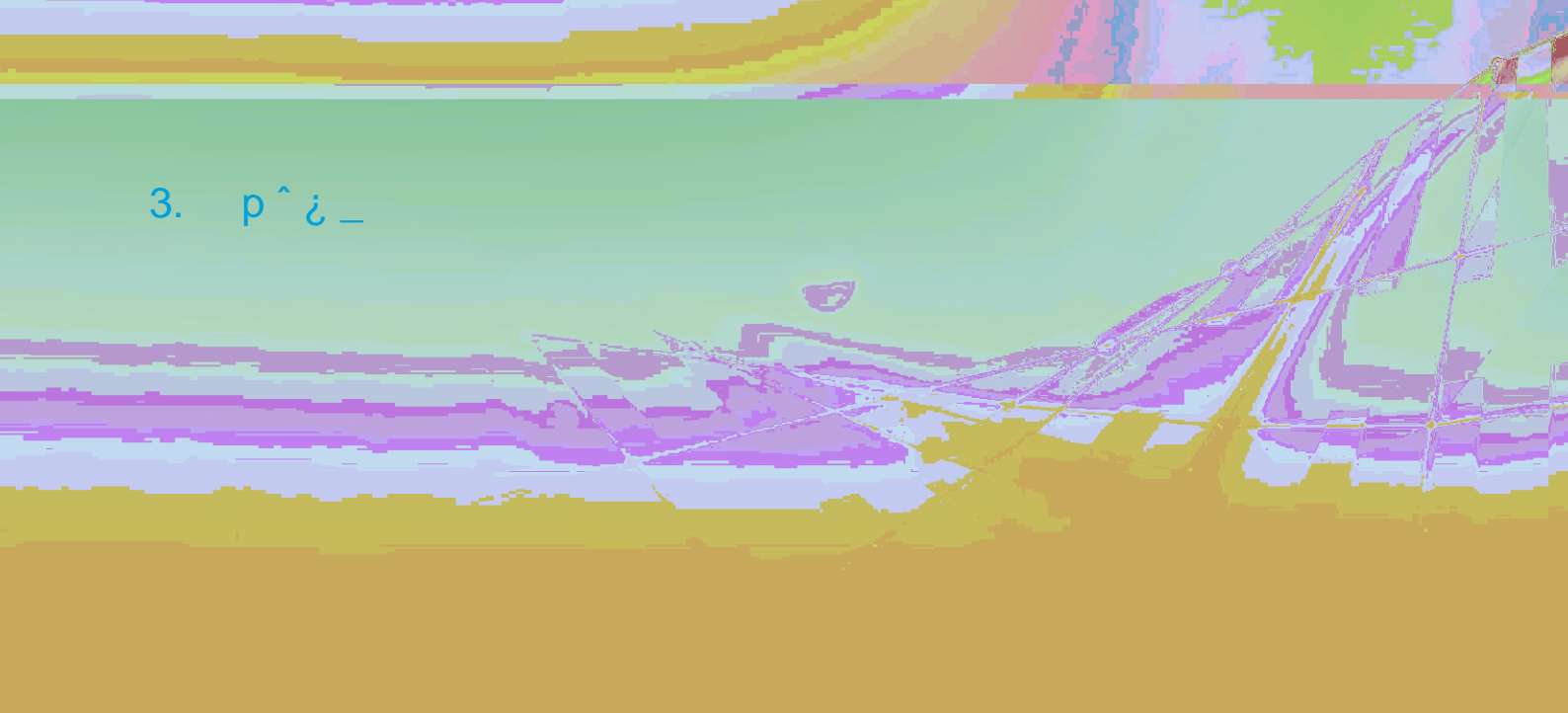

3. p^i_

p^t0?1		
8 z #H	2024 Ę p^t0 (%)	2023 Ę p^t0 (%)
2 ì9		
ò ì	27.0%	33.7%
~ ì	24.2%	33.0%
2 Ęg		
30 K ì ø h	30.9%	43.8%
30-50 K	15.4%	17.0%
50 K ø j	24.4%	21.1%
2 ®		
/	22.6%	27.0%
ê =	27.8%	38.6%
?	17.6%	37.9%
® ì	10.1%	5.7%
7 « l ü ®	25.0%	35.0%
.	24.0%	20.5%

2024 Ę d l ® ! J \$ ~ Z G ì † e Ý ì ì Ü ° e ^ * Ü p e ÿ , e ; Ú 6 e µ © . e À V ø ì l ü
> ì E ; Ù & Y < • + ° f

3. p^¿_

3.2 p^ë

G -1'!p^Y±E q^*ç<JÖ5G -1Ó%oS• }@!YU bdG -1bÖ ~ 1Jô
-dY!ô1JÖE[vt,ÄÖE!Y q9»™ — YšÛq~ø[%oI™ Y#Âd ¿Y e ÄY^* fç
A. @£móè.,YE; ú šp^ë qí?d"Ùd°G [Y^*±E f

¯,›E;Û&dçAS›Y •_6-^¿ Ö® -M#S ' dî½7•'ë, ,•d@!ê%p^@v
_6-^¿ Ö® -d_6-^ <nü-^e< -^e08-^e^Æ-^e[-^f

¯@!E;Û&dçAS›Y • 8-^E;S ' d 8-^±%oþ 8-^e¼f[p 8-^qÄÖE[
*a,-^gódô Š< ^e .^ea,^ ^Gd. @ 8-^£p^d6< ¿ .i[YX
.þµf

ðã~.d@!E;" <›!þheË èe.ÚE; dçÄ~\ Yp^s›e le z e
NJ[•EmelûKn ðL*ebíp^L* f@!d6Yp^ÿ, <7ÿe^Æÿe+ÿeNÿe
ÿe*ÿe Eÿeù[•~•#ÿeË~ÿeπ,mZÿ f

¯p^ë.Û&dçA|,p^ §†e =£je•Í•?d%#vp^Yân d@!š•Sû•Yp
^ë•z d%p^d6•j çettV•Y;(d p^YZZêËdd°p^Y±E f

% p^[Ú[Ej ®!^6%@[Úp^Ô [Ed(ZÐ_ê[ÚÿJf

% ^*›¿Vx j %p^d6.8ÖbY^*›eú ÆŽYVxeÄ'myYã q]ZYøÛ e
.ÚL*fç±•@!ÐÄ~i½ç Y^*Ä°\ p^s› z f

% È6¿Ú7j @!\ YþjeþhË6d+Æ7ç@±•@! sd•"-Ffç±•@!ÐÄ~\
p^8jeÚ7eß• Ò.z f

% p^êËj p^ ø±Ûø%•e!•Ð&Á&-ì£jtÐ[b UÁÀHçó<1ø¿^*jYç
°êËf

-p^V.Ù&d%-Çp^ÆBež Ūi\$^*•Y*Z(´.d@! mP•4V.6ÚSd•4M#[
p ø̄6Djd ^*•>QYehnp^Â2•Y ê @!Õ5 ŌY*Zip^H[Â2•Z-8•Œ
šódp^>Q, *ZÇ ø\ÿ~çtī-† À2•f

3.3 ĩ•zCÁ

G -' v[‘Cnq Ÿ £dS)• Y[‘Cn Œdd6?ªYĩ•dœqÜ°Ú6d. @ «ÁC
Áe.Ä†L Ûìd°p^i•f

çA mø6Ö%èÐYÜ° ûd. @™ JĚ Y´e°fí ýè ÚSç,p^fçA µ.8
8ĩ•)°d!“[pqM#[pi .@} Hì€M#.8qY8.8• Ü°•8Ó—% p^f@!ô
~[‘ĩ•™™ °fd mG [‘|è(S)æÁì +d 2024Ěj Ě@!ŠÆ9÷‘Jö p^dì½°
fÓ Á 30q ´øèÐ[‘† YÜ°d(%Ü°p^d6æÁìYCÁqĩ• Œdí?Iž°GÐ-j
f

J8dçAZ6´.P.8Ü°ÚS €M#.8qY8.8• d%”• 8ĩ•Ù£Yp^d6; YÜ°Ú
6f5fë!Ü°ÚSY¼DÖ d(i½¼ç<1† Æq• f

I@!:5†8~p^••ĩ•d m[‘ĩ•CÁ ûd• p^]Æ ûq!•â;d?b†8CÂM
#e[‘ĩ•dª @!5fĩ•fçAS>Y •^[pCÁžýèYz_Á*•û’ S d”Ü• @!
CÁ ûf S,«d@!S>YŒ&YCÁ Œd Āë!p^i•d°e¥• Æe 8 peĀŒ[*
øžM#!”d°YCnfj Ě@!Žãš¼Y[‘ĩ•°fd. @ °fô YG [‘|èeS>Y[
‘ +eÆ9 Y÷‘Jö p^d(@†Yp^Ó—d%®!ĩ•?bfh ĚæÁ[‘ĩ•°fô Y[
‘|èd%•÷4M#[pŽ >SYd°ĩ-be÷, b M#CÁf

®!-p^] ê p^] CÁd«™ <j@!ĩ•Ý&e¼ 86e@!Ö.*Ü\$We 8K1
\$We@!S z e 8•Íq^*!7 f] CÁ4-p^D]@!d<ž®GÐ^*j f

3. $\rho^{\wedge} \dot{\iota} _$

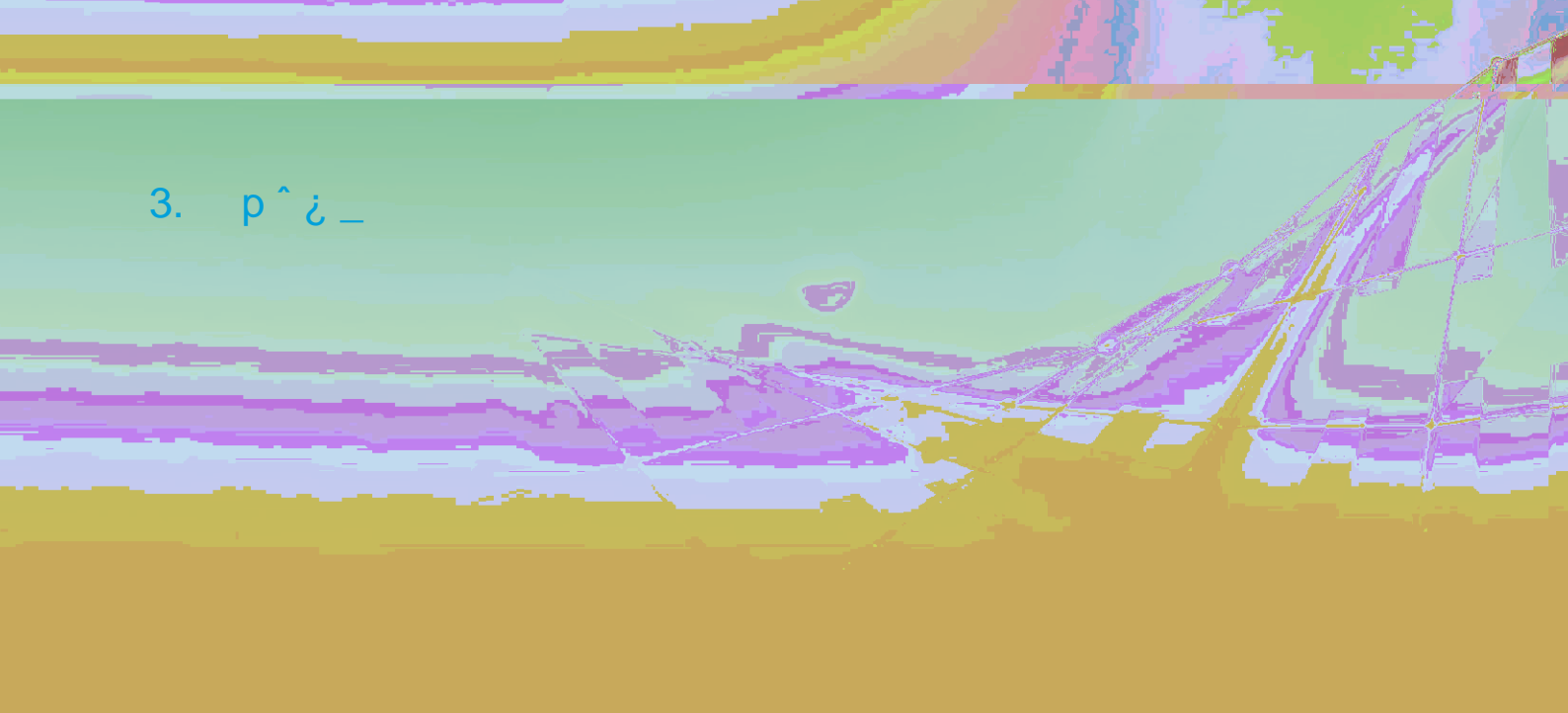

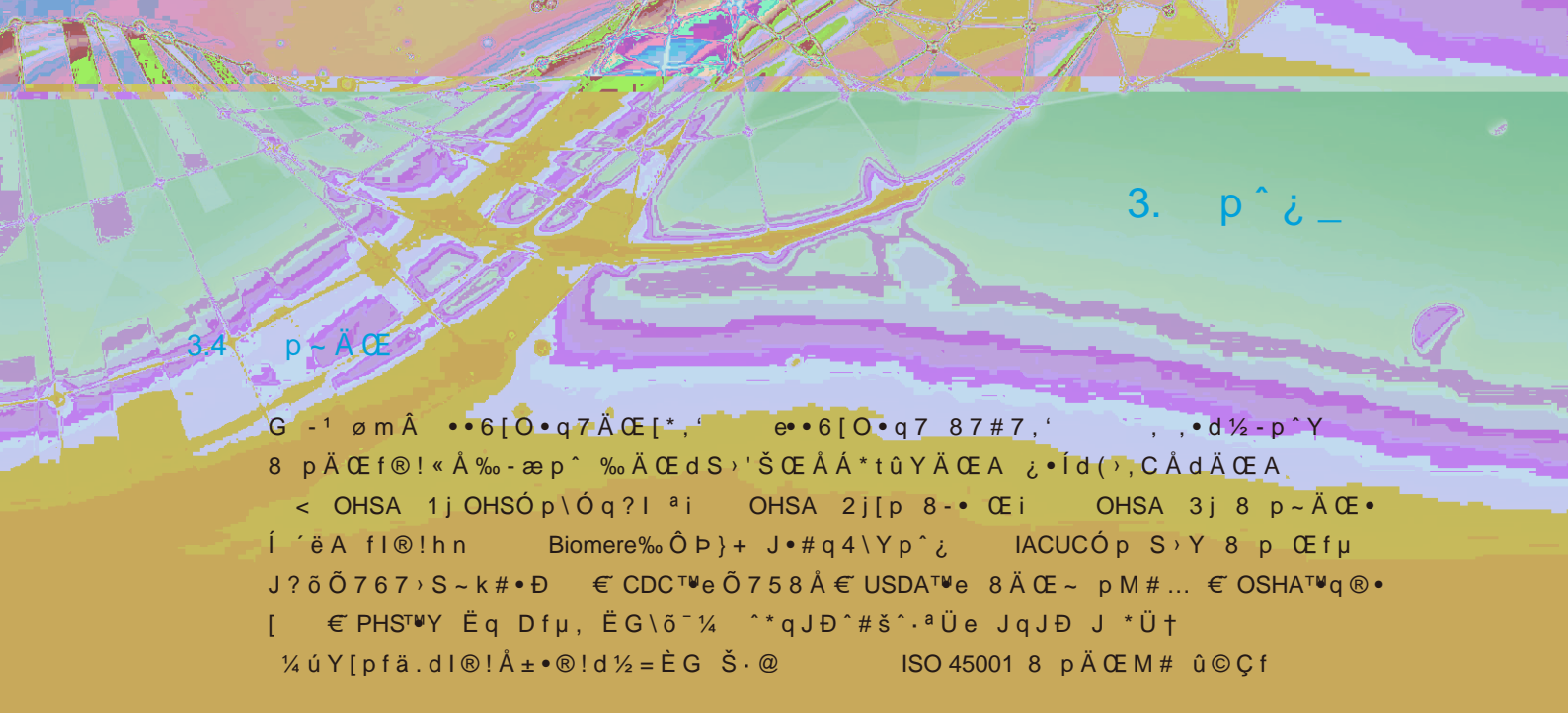

3. p^z_

3.4 p~ÄŒ

G -1 ømÅ ••6[O•q7ÄŒ[*,' e••6[O•q7 87#7,' , ,d½-p^Y
 8 pÄŒf®!« Å%-æp^ %oÄŒdS›'ŠŒÁÁ*tûYÄŒEA ç•Íd(›,CÅdÄŒEA
 < OHSA 1j OHSÓp\Óq?I a; OHSA 2j[p 8-• Œi OHSA 3j 8 p~ÄŒ•
 Í 'èA fl®!hn Biomere%Ô Þ}+ J•#q4\Yp^z IACUCÓp S›Y 8 p Œfµ
 J?õÕ767›S~k#•Ð € CDC™eÕ758Á€ USDA™e 8ÄŒ~ pM#... € OSHA™q®
 [€ PHST™Y Èq Dfµ, ÈG\õ-¼ ^*qJÐ^#š^•aÜe JqJÐ J *Ü†
 ¼úY[pfä.dl®!Á±•®!d½=ÈG Š•@ ISO 45001 8 pÄŒEM# û©Çf

®!Á±p^H9¼ 6ÿC d`.,d`ÐdTÐdT>vd" dZ`ýdĩ%İ š^•aÜd^-è»
 ›JÚ\Û •6aQ›JB¤d~ JÿC •-çÐe'ÆÐ'è67fªäd®!6% •ÿCÞ"J
 /Yp^®_½hY-æ£Dj

¼ ÈË›,† ¢ 8š"ªoè»j .@Þ /YKgÙ 8š"è» dÁ®![*¼ z @
 û•Ä^-Y 8š"ªoYGód HeF¼Y 8š"ªoYè»qY ç¥#d%®! 8
 [M#^*d6 Y Dd8-i

¼ ›,% ç 8š"Yp^ĩó 8 p#•\Üj i½p^ 8š"•Yê ĩó¥GY 8#•
 \Üd õÐ-ÀÆ"i

¼ vp^®! 8 pçÄŒ›,YCÁdd÷p^#• Æf

I®!hn®! BiomereS›Y 8 p Œ < ,^Y qš"Æ9eCÁeH[[qH[#•£êe£
 Deû•e9»e< Y qk#<ªd" <¼ ÄŒe Uì7a Y›Se~4\ J'èYš^ €C
 ®½ae[3•f7e JÐÆqJÐ'Æ• øçš^;JYM#f

S,«dçA ø2k®! 8 p Œ p^d6Y Y p#•\Üd›,† 8š"•CÁq
 è_9- 8 p#•£Dq£Df 2024È®! 8'èY&Æ+•5f-5Y-ĩ[d(0»ÈÞÔ-Çf

3. p^¿_

J8dçA œ5f v-] ¿ Á*Yp^[JÄœ,YCÁd v[JÄœÙ&Y›, Ödø¿
i½¼ YêË d ¿'ëp^›),YÄœÁ*'ëYCÁdø5f-æp^Y 8 pÄœf

2022-2024 Ë d G -1ª^*ë·âs[p% — 0[f 2024 Ë dª^Æ&0^*Û—% 346.75 Å

3. p^i_

-ŠÀÈ3Ù&dG -1. @*8³ ~ UÆ¥d Ā¼ J6ĐáY5À1...d@† 9%öX•
ī•f

• ? e@ì @8 ß•j .@x...@¼ J†8 €½? \$œÕ[Je@ìõñ[J• dm 9[
J<1*8áī•dœÿô¿18Ú6f

• ¼ J Ušij ;\5À@ z@ Uī•¼ Jnÿdd°...@58• =d-Ó\$ *8f

• 6ĐáI@•j .@5À@ ?@ £d⁻Ç¼ J(96iÓId%-[ÒÀbdL¥` ī•
YŠÀÈ3Ù£f

• !”g>ÖĐj •@!8 ¿¼ JĀªd%...@58Ā¼q[J<1[‘Cnd6Õ5f

4. ` -Aï•

l@!÷ V ¢-•^*dv ¢-•Á†8_6ª,q 5fï•Y ìd =ª† ¢-• ùYô
e«Ïq¼Df ~:5 ¢-•~_6 5fï•dk#îQe =@†•°e-[Öµïd £ ¢¾ª»
è_™%l@!Y ¢-•Ûæf ¢-•J†8@Or Y _6ª,~Sd~v ¥,¥•6 µP¥?p
jdI@!@_S²@ £D » ¢-•qîQk#^*fI@!}bª öŽ[*e•°f°f £Û@²
ýGÁ ¢Y'~Bªd:5Á ¢-•Y³]d½-@!¾ª z Y ¢E\$¾ª\$ 100%¥•dîQJ:z°ófl
@!Á±•@!d½=ÈG Š. @ ISO 14001 ¢M# û©Çf

4.1 °óJM#

l@! øB 7•q...@A´Y -A e, q,•d ømÂ ••6[O•q7 ¢-•,' e••6[O
•q7âîQ#7,' e••6[O•q7} îQ#7,' ç••6[O•q7x ;JîQ ¢#7,' d
=@_£DM#°óJd5 ¢ª,fG -¹Z5fª ••%fe` -Y#Âd}U~Ç°óJ
*[fçAZ•^ø@†°óJM#ç ¢-•†û%—,fzdð^¼\$C ¾ªö#Âd 5fï•8)f

~ ¢Đ"¢ĐÛ&dI@!S>P • /G -¹¼ú•Đp...P"@!Éï ¢+•Đ"ké' e•š^;J
Đ"ké' e•mJ...sĐ"ké' Đ"kédl@!hn? \$æÕ[JÁ!P"@!pS>PÉï ¢+•Đ
"kédv•@!Éï ¢+•YĐÁ•bf

S,«dI@! ¢M#[pÁI Y ¢M#K1¼DYœ'ŠìYè_d ø>S@!@ «Yí
âe;âe>Je; ç] Y°ód(_KgÙYè»@!>,† è»fIË dJï[ÁI@!
P }BªY ¢'ë, ç•7Y<•+•f

4. -Aï•

;â M#

®!°âô % [zîâq[*;âdI•[*;âô % JÔ ÿ;âdM8e®&Ûyâfç

AS>Y´ÐY SOPîâ^#ûUÁ*•û´ f®!hn /® [*;â°óŽ% 19.9m³/d€ qâjê @ û*

[ââd*â 2 60% • d2024 Ě®!•°ó 157,181 š;âf

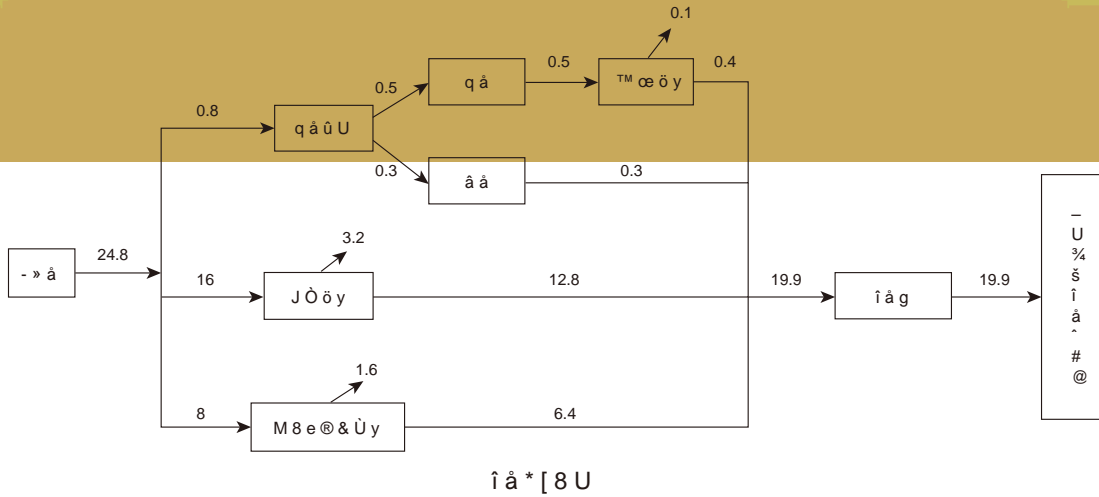

4. -Aï•

©!~îâ°ó@û•mC •îâ°]iDhâ8â/z_‘ (GB/T31962-2015)e•îâ]¥°ó z_‘ (GB8978-1996)e•< ÚôâîQ°ó z_‘ (GB18466-2005)¿•âîQJ]¥°ó z_‘ (DB11/307-2013)°]@•îâ^#ûUYâîQJ°ó"=™ •Y’èz_dçA îâ^#£D €•|‰ 200m³/d dS, £^#•| 120m³/d•d@_†Y;â^#^μ €•0ëk^#Ñ;â•ëÑâ Đ•Ñ•ÑZĐëÑX=ëÑzì• V•Ñ°ó• d@\ 10%-?Đ’ +4% Z0ÿ¥Sđ*‰đ”’d^#£ê•Yzì•@éèi½zì£YpŽ 1-2Ë»ISãd@!ÊÛÁîâ_u• d½-¼\$:z°ó f

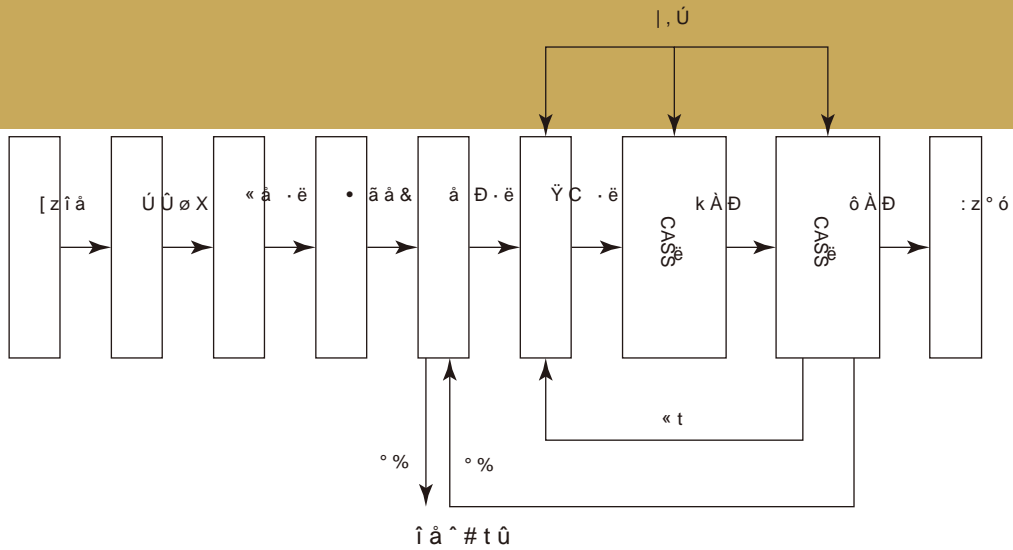

J8d@!Z5f vÁ;â^#q°óYM#dë!^Ä£DY4\<1d¿Û Ö»-ü £êd# î QJ •^#£Dd½îâ^# ëe;ãđ”ë dd÷;â^#Ö f

4. - Aï•

; M#

®!ì½ •F"îQJ°ó z_ ' (GB14554-93)e• } îQJ]¥°ó z_ ' (GB16297-1996)e•ç } îQJ
°ó z_ ' (GB13271-2014)e•š^; JÉđîQ› Sz_ ' (GB18484-2020) ; °ó z_ d ø› S®!¾
[*•Y; °óf

®!; Yô 8U% JÒY JÒ" €?•ëe • eVOC¿¼ * [Y; €Z`ý• d®!1½ «
ÁM#S d£ÄÞzì•@éV• Äø .^#; d(›,»l zì•f; ¾zì•V• . °
ód°ó÷ -5¯ 15mdL¥ /9 •} îQJ]¥°ó z_ ' (DB11/501-2017)•S›} îQJ°óK IIÛ
lÞëîQJ°óâ e° q÷ ç°•›dì½®!«ÁYM#•›d®!ÄQ¼ Yzì•»l-
ã%Ê™ »lf%Ž.; °ó8zd®!ÊË),%ÄÞ /KgÙ†8Á®!Y; † è"d("›
,Yÿašĩ -ÄYä_dè» i:zf¯®!«Ád®!Óm -M#f\dü½ -Y [p
ªeÝ¼ ¢9»S q°îç S f

;ÝJM#

®!°óY;ÝJGó <Þ";ÝJqì";ÝJdÞ";ÝJô 8Uô [*•*[Y< ;ÝJe
J e¼ ÞÚ;ðe;zì•eîâgî% dî";ÝJô 8Uô[zzyke Je;Ýwuf

çA k•¼ š^;JîQ#7!"•í' (S)•SOP: ADM-B021-3 •*[Y;ð~< yk^#Yz_Á*•û'
_Á*•û' ^#Þ";ÝJd_Y[±óx«(WĐgÀduhš;zÆĐez e«ßgæ ÄÆzÆd(
%ÄÞ /KgÙ®!›,ö6^#f

ä.d®! =S›«ÄÞëöš^;ÝJYM# SOP •*[Y;ð~< yk^#Yz_Á*•û' ;
• J Á*M#•û' d4®!¯[*¼ @û•Yš^;ÝJ°óÞ, 1eÞ# ½d(ô ÿa9
MÁ~9-dçA¯ 2023ËA´•x ;J]¥M#ûU' •})®!!!d•Ó†8M# ÆYi dš;Ë
ÆpŠ•@9MÁ~Y2èf

Áõì";ÝJdçAª --Ž•eU•eì".™ aÆd´(•@«Á«xqŽ;\¯Ç;ÝJ*[fç
A v;ÝJ±óx«û d'5ÿ¥x«d¯fyk U•eì".^#í dd÷*;Á~Đp^Y ¢
Æd Á;ÝJ±óx«Y ìd Q¯Ž•f

4. - A i •

®!;ÝJ*[Ž

;JGó		2024 Ě	2023 Ě
Þ";ÝJ* [<Ž	š	393.18	395.84
< ;ÝJ	š	185.53	200.43
îâgî%	š	59.90	28.31
¼ ÞÚ;ð	š	125.55	153.85
;zì•	š	7.96	13.25
;x	š	7.94	N/A
Þ";ÝJ*[v	w4J¬© 8x]	1.95	1.67
ì";ÝJ* [<Ž	š	422.18	386.00
ì";ÝJ*[v	w4J¬© 8x]	2.09	1.62

C ¾ö

G -1*%07«ï'Y1JÄœìY Úô (CRO)d•Ě8¬C ¾öï9Y¼5ô «•¬¼ J UM
#e;ÝJ U.;\ Ù&f

1. ¼ J UY÷ÖC ;l

- JGUl z·jçA·@ Ðx...¼ JnŸ?® €½? \$œÖ[Je@ìöñ[J• d¬
Ç J6i@û•YA°ód(-æ JE;f
- JqØI®·[*jçA¬nŸ?®tÙã•G"qØaØ €½l£e ô• d¬Ç.Å6iê
Ěd-Ó¬G"ÑnŸÑ¼ ™ Ð f

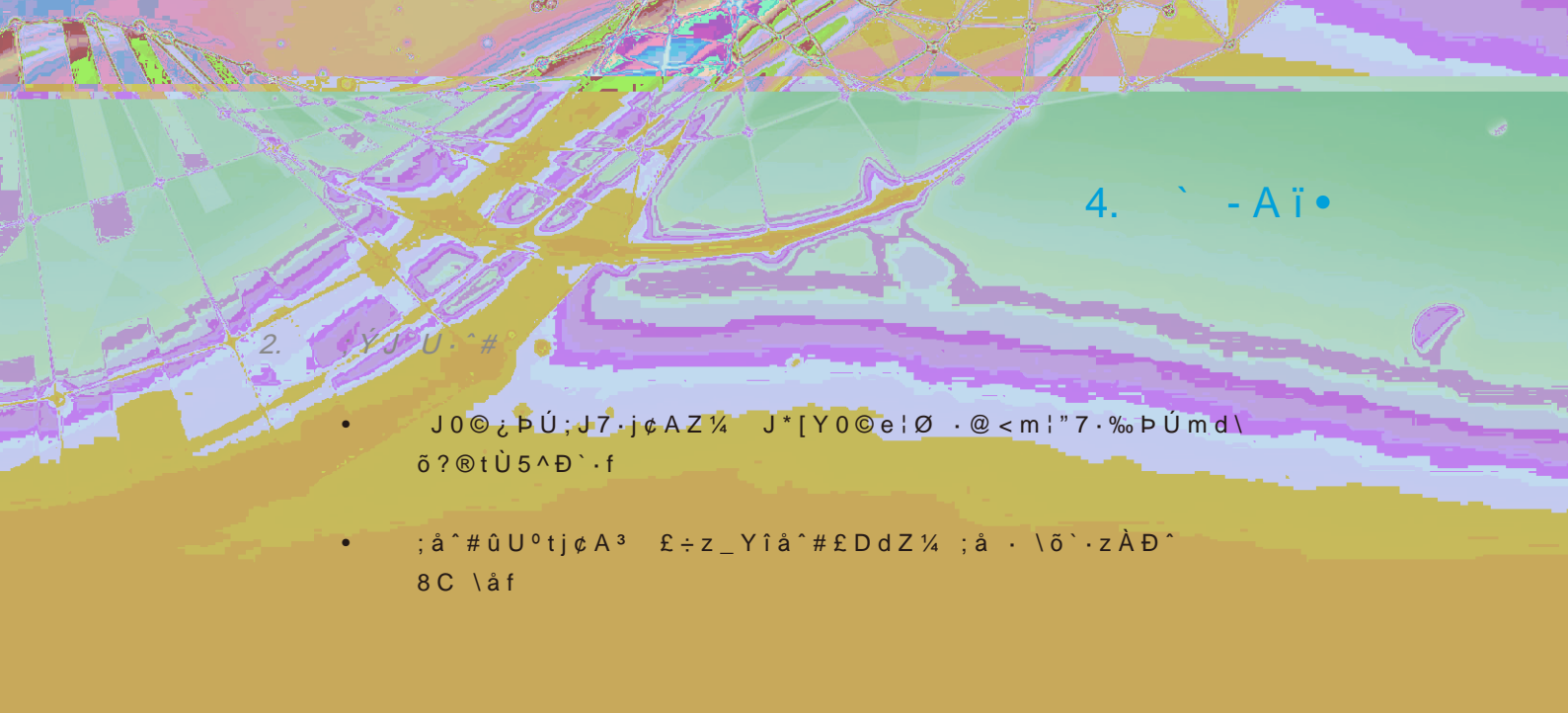

4. -Aï•

2. ÝJ U. #

- J0©¿PÚ;J7·jçAZ¼ J*[Y0©e!Ø .@<m!"7.‰PÚmd\
 ò?@tÛ5^Ð`.f
- ;â^#ûU°tjçA³ £÷z_Yíâ^#£DdZ¼ ;å · \ó`.zÀÐ^
 8C \áf

4. ` - Aï•

4.2 •U¿ U4\

•U;\

l@! VÁ í UY.Ò4\d ømÂ ••6[O•q7 ¢-•, ' e••6[O•q7â, ' e••6[
O•q7.Ò•U, ' , ,d@b¼\$[e U~ ¢YX 5fĩ•f

@![*[z•ô fY•U%e•eÂÍ ¿•Ûdä.®!® Y4\6 fS›ŽYÛ0fe•
fô ¿®!Æ 6 € <8VÚ\ed ,ÚÚ\¿lü%?£êe¼ £ê • fÂÍ fô \ô
¢ ÷ð*[â•Û € J¼ öyœ• FdX=œ÷ÀJÛ4\e JÒd 4\e ™Y624
\• ¿Éð Éð J f<Û\ô J¼ öyœ• FdX=œ÷ÀJÛe JÒd ø¿ ™Y
62f

¢A@_YSû••£D.Ò•UY4\j

¼ •.d Jf•Yô eœf¢A@ \ - ° ›S!“d › t° dZ t° ›S¯z_
h"6 f ›] í dZ¼ |èÒY] Â£›Qz_h"d€Â£›Qz_j"f¢A@\
f ©ùmd ûUdZ SPF¼ |èÒ±Óð• 9d´Ð@£mð•f ©ùmd ûUd4\Ûì
½¼ |èqnGóqpŽY#¯dPø¿®¼\Òœq´ÐYd ûUd'5d ûUód6 f

¼ ¢Ao\÷Ö••YÚe•f «o\7•Š®1nō ÖYÚe•*Ûf¯MI fhdÚe•6
^1Ð^ðì•ÛP Y÷Ö d(®_¥#Y .Ûìf¯ ÚÐ~Úe•Y f´,ãf¥#o\e
Údd÷l 1 fÁ 1 .}YÚ•®\ - ° Äf

¼ - ^µ ËYÃdhd›S J~ð J -ûpd8Ž¯Çf Žf

4. -Aï•

¼ v. Í®^£ d ß£Pâ-®^mdj•6ë j®\÷e-P4®^ÿd•Òe•f

¼ d ÚÌÄ Ygj M%-•ff

¼ çA®\` kü*Üd4\÷^Öe—^ave Ì»Y^UeñHqDtæf «Åküo\¥
#k dd÷÷Ö•&^ñ4\â7f

¼ JÒ IE>S⁻ 50% 8 dø•Ò<Ûf

J8d®!Z1fš•´ë£Ddø5f%-•U fâ;f

å U4\

®!Yâ U4\ô ç JÒ ç¼ öy;ådM8e®&Ûyâdqâ£ê;âe€™8VÚ8Íâ
pâøçÚÍ[z4\fa®!J—•]•âM# Ä d®!mk9A ÈÄê⁻/9â ... \âM#
;(,a Ü \âfzf®!⁻•Uqâ UM#Û&Yfz%_od÷•Uqâ UYpÖ;\ d⁻
¾ z YÃdh4•Uqâ Uihð}Y æ¾öÖBfI®!⁻[*ç~I®6 fYâ U
œÅ8 9AMcd" ç_â*Zf

⁻pÖ•âjd®!®_½hX£j

€ v\â ŽM#dÄ [*\â Ž Äq œ°óy;â Ž Äi v6âe\â£De£êe
œHYj•-nd #z½ fd÷\âÖ d•Òâ Ui

€ €™8VÚ8Íâpâ4\&â† 8Íd€™x« HVCûUY8‘â\øp 8Íë8Í\âi

€ [z\âÛ&d}b®\•â!"d•â\âæd"4\7•üÿ ÖY\âœHdÄ 4\•âè£
DÐœHfÅ±;â¾^# d \ð`•e8)Èâd}}⁻Ç\âŽf

4. - Aï•

®!•U ě U f Ž ě v

•U U ó 9		2024 Ě	2023 Ě
Û0	°	29,651	26,475
eb	wYÛ	41,313,763	32,417,990
ĀÛ	ō~wÊ	116,777	122,465.41
Āí	mÛ÷	333,744	119,308
]¥•U f Ž ³	wHwYÛ	77,604.60	67,939.85
]¥•U f v	wYÛJ~© 8x]	384.50	285.88
\ãŽ	mÛ÷	374,285	210,020
\ãv	mÛ÷J~© 8x]	1.85	0.88

_õ8 ì/d®!~¼ @û•" ě ěØY4\f

4.3 ĐÁ I .

œ" 2 .l l\$e5faQœ_6Yë!d‡97«´ëA Y5fo1d;B´ëÛÁĐÁ I
 •eª -Aï• d Y»÷Y Ěf®!2kM7e +e,^M# ě 8zqfzYœ±dU çA~Đ
 Á I .Û&Š Y@bqZ8YÛ£f

M7

I´ëY7#dì½®!S›Y ESGM7Vôdè+6hn2 %op6½›®! ESGM#< fzeM#
 +dªY ě>›®!Pë ESG,^d(½-®!£m¥G ě PÖY ESG,^M# ě «Å9›ûUfè+6
 YESG´ëª <ĐÁ I .DZf•Ûd®! ESGM7Vô <Ô 4eX 4qB 4dü½ I .
 M#qfzYª,Ý¼d›,£è+6Ò f

³ QÛ,j®!Û0eÁí eebeĀÛ f Ž 1øÁĐ±zûp Ěqd±zûp ý

•]¥•f Q•Æ' (GB/T 2589-2020)f

4. -Aï•

è+6 a9ÀçAY,^M#Vôç 5fï•,^d < I'ë,^dÊËX è+66DÓ_ÇNÁ
Ò ç À ESG^*†•fçAÊËu6•@2è%p6›,† çG,^Æ9e± çèVM#û•dp I
•Š~,^Y @û• øýGf

®!ÇNÁ*%7#Vô•YX 4dÇNÁ›,£è+6Ò 'ëY 5fï•+°d <~ I'ëDZf

è+6qÇNÁž,,~ I'ëYDZduY 'ëDZÁ®!8 q 6YB¤d®!u6Ä°~ I'ë
DZYCÄd½-ÖP[pi[eö-Yï• Öf

çAY'ë •Ä~*%Vô•YB 4dì½ĐÁ I .Y^*š•<1dB I .PëY^*d~
ëLY;B'ëÛ1 I .DZš•V•ttdeX 4Ä2• I .^*†•øç;B'ëÛV•
f'ë •Ä~YÁÿ[ŠÁ I .PŠ›û YY d•D®† I'ëDZD]ÚI 6~•f

+

I'ë,^ <~-A%ö7è'ëY,^ €øh H~7è,^™ •q~ I .YJ#B¤'ëY,^ €øh
H~J#,^™ •dl•7è,^ ±%A ~, ,^el",^e9 ,^eJ',^dJ#,^ <"ì
,^ €½ñ,esâ =LÂ • qÔì,^ € I|ì7 ½5fì÷)• f

4. ` - Aï •

ó è	l'ë, ^	ç AYĐÁ£D
J#, ^ "ì	<ul style="list-style-type: none"> s e+ " = LÂ + • YÉ ï • 6ïï½ p*~*e 6ĐáLp*~* Sû•→ç 8 ç > ì% - eÓlj°e* h%Y, ^i 	<ul style="list-style-type: none"> 8 1fì ÇE (BCP)j S > Đ " ké d½ - = LÂ h ë Y 8 • 5 f 6 d Ç p * ~ *YBπi
	<ul style="list-style-type: none"> } = LÂ è " + • p = ø Ì ï [* £ ê & x q p ^ Ä ÇE + Bd# " ; ° of 	<ul style="list-style-type: none"> 6Đ á μ © · j ~ μ H 6 Đ ¥ * d ± s, ^ d ' 5 S 6 Đ á · Û Á 8 Y Ø i
		<ul style="list-style-type: none"> ? p £ D x j d ° @ Ò e Q « £ D Y # s e π + • b d Ç = LÂ Á [* Y N x f > , è _ q j • [* £ ê d ½ - I - = LÂ h Y M I 6 i
		<ul style="list-style-type: none"> % p ^ d 6 ' ë ö - æ J ¿ ê d S > = LÂ ' ë Y Đ " ké f \$. d v p ^ Đ Á = LÂ Y Ä ÇE C Á d d ° Đ " ^ # • b f
Ô ì	<ul style="list-style-type: none"> 0 % — , Y l ì 7 € 7 ½ 5 f ÷] • • 6 ï ï ½ € ™ ì 8 ê Ë # Ò - ç Y 6 Ó l q £ ê j • e j L Ó l Y # d ø ¿ f \ • ô Æ Ô m 8 Y Ó l ³] f 	<ul style="list-style-type: none"> · @ ! " · ¿ q £ ê ° t d % - ì 8 ê Ë d Ç 6 Ó l d # Ž [· U Y 4 \ d % - Á Â U · U Y 1 ` d Ç — , \ • Ó l f

4. -Aï•

óè

l'è,^

øAYĐÁ£D

7è,^ A q,

• • ‡9A_Y• q (d9MÅ

•

~@Z@_ øY]

"°£Dd(v·] °ó

բ£ Ëf

4. -Aï•

, ^ M #

æÁÚB jY=LÂ ?·d@!-Ó ~, ^è»Ñĩ1kF!1ÑkF ÑĐ"ké™ YS•Đ"tûf
®!p ('ĐYĐ"ké(·@šĩ ¢-•...† éédPÖ-Ç®!6 Yç>e 5fìdH
< /G -1¼ú•Đp...P"®!Éĩ ¢+•Đ"ké' f

æÁ=LÂ J#, ^dçA@_øhX£PÖZ íè"Á®![*¾ B¾% ð-j

• ™8WÃdÁ6«ám8† -]ed÷6â] Àbd v Ùè_- (dÃ »#V^*i

• S>ĐÁñ,YĐ"kéd(ÊË'½ Ê»-i

• -ÊË ™~Ã €5Üµ•d®!6%ÄP /YKgÙ†8Á†8YçH d† #dè»d(»'
d£Dd£Ä ß'dæd'dm f

ðä~.d®! =¤Đ7•A:¤A•qfzdG~--A d"Ó¿ d®...-•UÛ f

8z~fz

I®!Æ9Y~9) ¢e_6¿ I'ë, ^PëY8zd(ÊË† 'ëp½YU ~P£d <(""
õj

• •U€Û0eeb • 4\Ži

•] °óŽ € <í Sqí Z• f

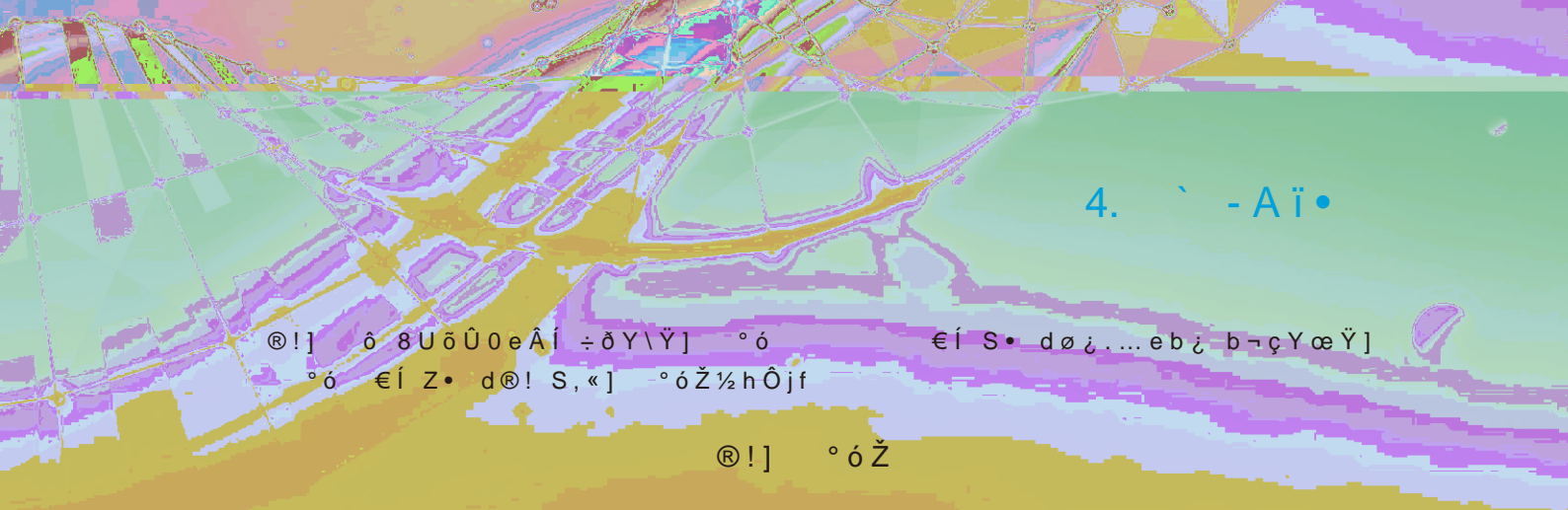

4. - A i •

©!] ð 8UðÙ0eÁÍ ÷ðY\Ÿ] °ó
°ó €Í Z• d@! S,«] °óŽ½hÔjf

€Í S• dð¿... eb¿ b-çYæŸ]

©!] °óŽ

G ó	2024 Ě	2023 Ě
-----	--------	--------

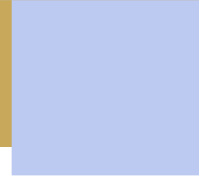

• }

• j Ç N t ø Ô j 9 @ ! 9 M 8 İ K 14 î Ñ 5 f î • S € • ' « ™ p ĩ

• î	5 f î • D Z	Á Đ Y I S Ý •
1	Đ Á I •	4.3 Đ Á I •
2	î Q J ° ó	4.1 ° ó J M #
3	; Ý J ^ #	4.1 ° ó J M #
4	[Ò ú U q [J µ u ì - •	4.1 ° ó J M #
5	• ð • M #	4.1 ° ó J M #
6	• U ; \	4.2 • U ç U 4 \
7	å U ; \	4.2 • U ç U 4 \
8	C ¾ ö	4.1 ° ó J M #
9	Š À È 3	3.5 _ 6 @ B ç Š À È 3
10	_ 6 Í	3.5 _ 6 @ B ç Š À È 3
11	ô - "	1.1 ô - ¼ ĩ
12	Å ! P # ~ J E ;	2.2 Å ! P # ~ J E ;
13	6 Đ á Ä Œ	1.4 6 Đ á M #
14	; Á • f † 8	" G \ i
15	* Ü q Ä Œ ~ / Ž	1.2 * Ü a ,
16	p ½ Ä Œ ~ Ò ÷ - •	1.3 Ò
17	p ^	3.2 p ^ ë
18	8 _	« Á › S ~ , ^ M #
19	; B ´ ë Ù V •	; B ´ ë Ù V •
20	À 8 ! \$ ç À - î	2.3 À - î
21	À " M ...) F	2.3 À - î
22] Æ * Æ - •	1.1 ô - ¼ ĩ

W Q j

i @ ! , K Đ ù * € ^ Ò ù C ½ • q X J t @ 300 © Đ & < * Y á t @ 50 % f

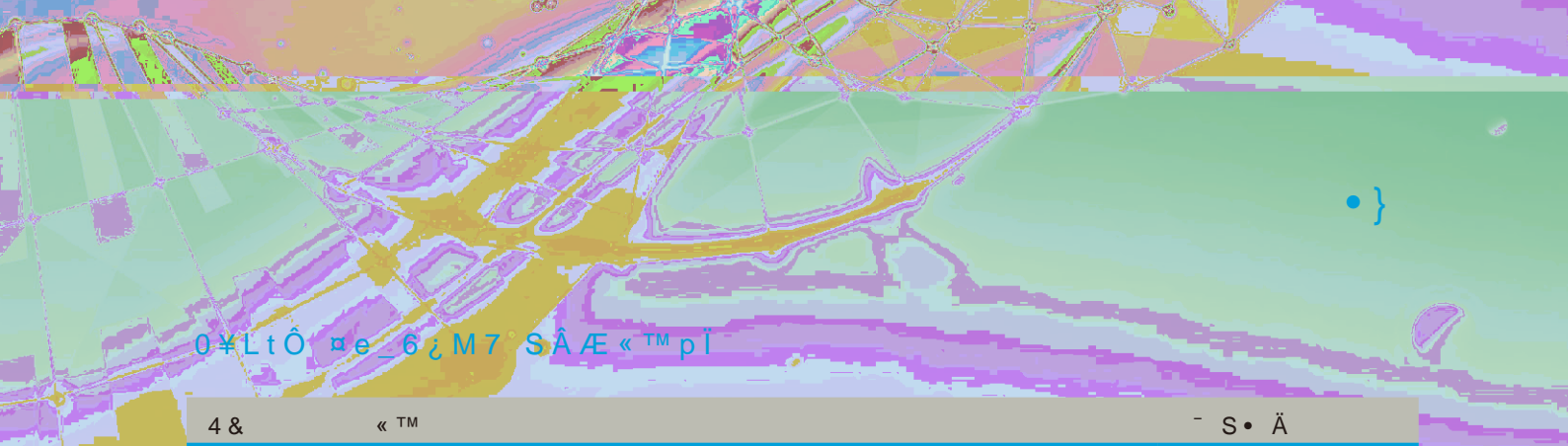

04LtÔ æe_6¿M7 SÂÆ«™pï

4 & «™ - S• Ä

BÂ±jvSp£•)

è+6Jü

è+6Jü

Ò aÆ

ëõl S

Ò í

ëõl S

CÂ±j~"p£1 Q™ äÖ

A1°óJ S>p£

4.1°óJM#

pë; ¿] °óe£â¿z@Y°iep"¿ì";ÝJY*[

Yj

(a) A i¿

(b) mÂÁĩ [p }BæY'ë, ¿•7Y Øf

A1.1 °óJGó¿'ë°óp½f

4.1°óJM#

A1.2 \ÿ€í 1•¿•Uæÿ€í 2•] <°óŽ €øš Q• ¿€½G\•

4.3ĐÁ l .

W €½øÊ*Ž eÊ°£D Q• f

[ö2025Ê1Ü1Ú<ð]

A1.3 Ô*[p";ÝJ<Ž €øš Q• ¿€½G\•W €½øÊ*Ž eÊ°

4.1°óJM#

£D Q• f

A1.4 Ô*[ì";ÝJ<Ž €øš Q• ¿€½G\•W €½øÊ*Ž eÊ°

4.1°óJM#

£D Q• f

A1.5 \ Ô mY°óŽfz¿%:Qµ,fzÔ@_YÉ7f

4.1°óJM#

A1.6 \ ^#p"¿ì";ÝJYÙ,d¿\ Ô mY¯;fz¿%:Qµ,

4.1°óJM#

fzÔ@_YÉ7f



4 &	« TM	- S • Ä
A2	U4\ S›P£ pÖ4\ U € <•Ueâ¿lÛa¿Ø• YA f	4.2•U¿ U4\
A2.1	2óèœ±Y\Ÿ¿JÐœŸ•U €½ee Ð0• <fŽ€øwHwYÛ Q•¿W €½øÊ*Ž eÊ°£D Q• f	4.2•U¿ U4\
A2.2	<fâŽ¿W €½øÊ*Ž eÊ°£D Q• f	4.2•U¿ U4\
A2.3	\ Ô mY•U4\ÖB œfz¿%:Qµ,fzÔ@_YÉ7f	4.2•U¿ U4\
A2.4	\ Ê_G\âUj P, *Zdø¿Ô mY\âÖBfz¿%:Qµ ,fzÔ@_YÉ7f	4.2•U¿ U4\
A2.5	¡ÓÜÔ\ ¿ØY<Ž €øš Q• ¿€½G\•Ê[* &Žf "G\	
A3	¤¿ S›P£ ÂÍ U -i [Á ¤¿ÂÍ U¿Ó }B¤YA f	4.` -Aĩ•
A3.1	\ 8 z Á ¤¿ÂÍ UY }B¤¿Š@_M#PëB¤Y f	4.` -Aĩ•
A4	I • S›P£ Æ9¿ÐÁŠ%¿ •6Áĩ [*[B¤Y } I´ë+•YA f [õ2025 Ê1Û1Ú<ð]	4.3ÐÁ I •
A4.1	\ Š%¿ •6Áĩ [*[B¤Y } I´ë+•d¿ÐÁ f [õ2025 Ê1Û1Ú<ð]	4.3ÐÁ I •

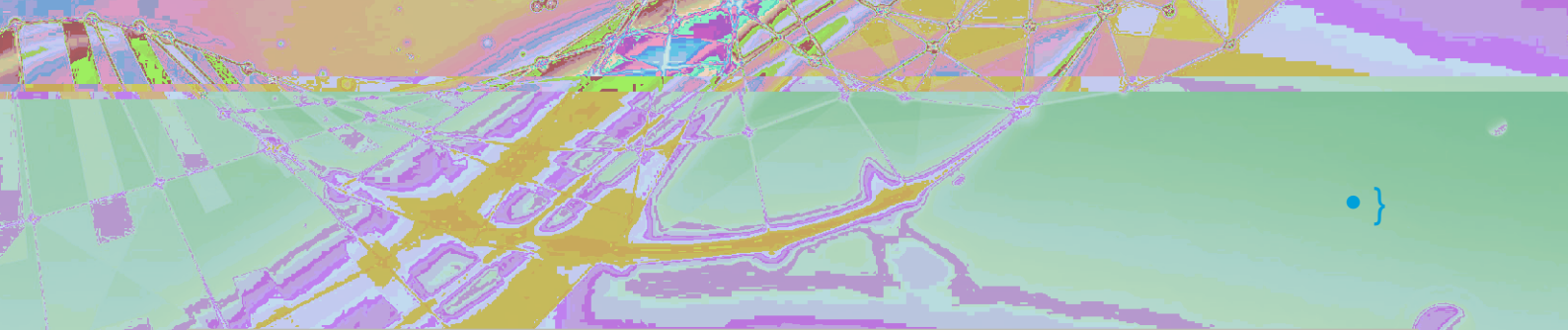

4 &	« TM	- S • Ä
B1 † ð	S › Þ £ þëZG ð † eÝ ð Ü° e^* Ûpeÿ, e; Ú6eµ© · eÀ Vø ð lü > ð E; Yj (a) A i ð (b) mÂÁî [Þ } BµY´ë, ð · 7Y Øf	3.1 † ð ð ö^l •
B1.1	2 ð 9 e † ð ó è € ½ Æ Ð R • e Ë g \ 9 ð © Æ ± Y † p < p f	3.1 † ð ð ö^l •
B1.2	2 ð 9 e Ë g \ 9 ð © Æ ± Y † p t 0 â f	3.1 † ð ð ö^l •
B2 p~ÄÆ	S › Þ £ þëd6ÄÆ^* µ ð - æ † p'5 8 ð š"Yj (a) A i ð (b) mÂÁî [Þ } BµY´ë, ð · 7Y Øf	3.4 p~ÄÆ
B2.1	@ g Ë € < Ò Ë • Ê Ë a^s B Y [p ð â f	3.4 p~ÄÆ
B2.2	a^Æ & 0^* Û p f	3.4 p~ÄÆ
B2.3	\ Ô @ v Y 8 p~ÄÆ £ D d ø ð ´ ë B ð 9 À Û, f	3.4 p~ÄÆ
B3 ï • ð C Ä	S › Þ £ þëd° † p5 ^* aY]Æ ð ! • Y A f \ C Ä z f WjCÄ8 8 CÄd <_† ð ú l Y «. Ä ú f	3.3 ï • ð C Ä
B3.1	2 ð 9 ð † p ó 9 € ½ ÷ t M # 4 e • t M # 4 • Æ ± Y a Ä † p ð ± â f	3.3 ï • ð C Ä
B3.2	2 ð 9 ð † p ó 9 Æ ± d Ê µ † p • Ó a Ä Y; i Û p f	3.3 ï • ð C Ä
B4 ö^_Æ	S › Þ £ þë#ß ^Ð v S ö^Yj (a) A i ð (b) mÂÁî [Þ } BµY´ë, ð · 7Y Øf	3.1 † ð ð ö^l •
B4.1	\ è Ä Ý ð Ò 7 Y £ D ø '5 ^ ð v S ö^f	3.1 † ð ð ö^l •
B4.2	\ ¯ i \$ < • < 1 Û ð þ ë < 1 Ô @ _ Y É 7 f	3.1 † ð ð ö^l •



4 &	« TM	- S • Ä
B5.6	Đ á M # S › P £ M # 6 Đ á Y ¨ ¸ _ 6 , ^ A f	1.46 Đ á M #
B5.1	2 © Œ ± Y 6 Đ _ p f f	1.46 Đ á M #
B5.2	\ p ë Ì \ 6 Đ Y Ö 7 d £ I B p ë Ö 7 Y 6 Đ p f e ø ¸ p ë Ö 7 Y B ¸ 9 Ä Û , f	1.46 Đ á M #
B5.3	\ p ë Æ 9 6 Đ á Ê H · Y ¨ ¸ _ 6 , ^ Y Ö 7 d ø ¸ ´ ë B ¸ 9 Ä Û , f	1.46 Đ á M #
B5.4	\ _] o 6 Đ Û @ 4 µ \ - * Û ¸ Y Ö 7 d ø ¸ ´ ë B ¸ 9 Ä l , f	1.46 Đ á M #

B6 * Ü ^a ,	S › P £ p ë Ö d 6 * Ü q Y p ~ Ä Œ e ? S e z ¸ ÷ ^ + • ø ¸ p ¹ Û , Y j (a) A i ¸ (b) m Â Á ĩ [P } B ¨ Y ´ ë , ¸ • 7 Y ø f	1.2 * Ü ^a ,
B6.1	Š / Đ Š 6 Ö * Û < p • ^a Ä Œ ~ p # _ p ² « x Y ö ± â f	" G \
B6.2	ÿ ë ö * Û ¸ Y ³ a p f ø ¸ Đ Á Û , f	1.3 Ò
B6.3	\ ~ j • ¸ - æ] Æ * Æ p ë Y Ö 7 f	1.1 ô - ¼ ĩ
B6.4	\ / Ž è › @ û ¸ * Û « x û • f	1.2 * Ü ^a ,
B6.5	\ l k ø - æ ¸ ÷ ^ A d ø ¸ ´ ë B ¸ 9 Ä Û , f	1.3 Ò

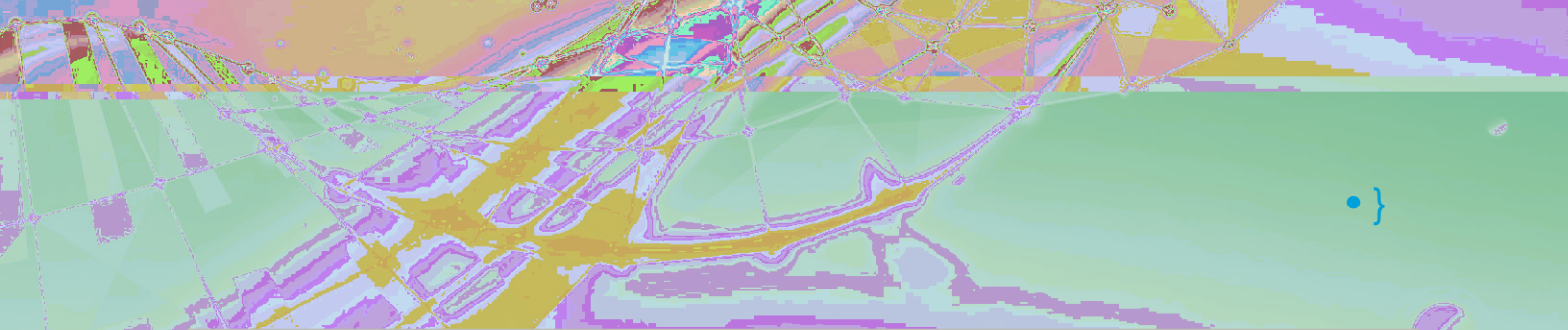

4 & «™ - S• Ä

B7Ä-î S›P£ 2.3Ä-î

Pë#ß!\$e peæ_¿y½zYj

(a) A i¿

(b) mÄÄï [P }B¤Y´ë, ¿•7Y Øf

B7.1 õÒ ,«Áï [ÐI‡pd (Š2 Y-iaéé•Ypf¿a¤ f 2.3Ä-î

B7.2 \ #Í£D¿X û•dø¿´ëB ¿9ÄÙ,f 2.3Ä-î

B7.3 \ £è+¿p^d6YÄ-îCÄf 2.3Ä-î

B8_ ³ S›P£ 3.5_6@B¿
Pëø_ ~8Y 6Ô^- ê q½-18 z 6ýG_ ;B ŠÄÈ3

B8.1 Y!Í Íš €½º e ¨+•eö^êËe peÖ•e • f 3.5_6@B¿
ŠÄÈ3

B8.2 ^Y!ÍšÔ \ U €½-zÐÛœ•f 3.5_6@B¿
ŠÄÈ3

DÄ±j I´ëP£

D-I7# ¨9- I´ë,^qÚ>Y7#Úôf 4.3ĐÁ I .

D-II + I´ë,^qÚ>f 4.3ĐÁ I .

D-III,^M# \õÆ9eY I´ë,^dø¿¿>...•Ä à"(-59ÄYtû¿
´ëA f 4.3ĐÁ I .

D-IV8z~fz] °óf 4.3ĐÁ I .